



T H E

4

GRAN COUPÉ

NOVEMBER 2022

**Highlights**

- Design Exterior und Interieur
- Komfort und Funktionalität
- Fahrdynamik
- Konnektivität

**Fahrzeugpreise & Modelle**

- Fahrzeugpreise
- Basisvariante
- Modell M Sport
- M Sportpaket Pro
- BMW M440i/M440i xDrive

**Ausstattungen**

- Ausstattungs-Highlights
- Räder und Reifen
- Farbwelt Exterior
- Farbwelt Interieur
- Sonderausstattungen
- Original BMW Zubehör

**Technische Werte & Services**

- Technische Werte
- BMW Service

Aufgrund der aktuellen Situation gibt es Anpassungen im BMW Produkt Angebot. Dies kann Modelle, Motorisierungen und Sonderausstattungen betreffen. Die Situation kann zu Einschränkungen in der Verfügbarkeit sowie zu längeren Lieferzeiten führen. Weitere Informationen erhalten Sie bei ihrem BMW Partner.

**Ausgabe 3, 07.10.2022**

Weitere Informationen sowie den Konfigurator des BMW 4er Gran Coupé finden Sie online unter [www.bmw.de/4ergrancoupe](http://www.bmw.de/4ergrancoupe)

Weitere Informationen erhalten Sie unter [www.bmw.de](http://www.bmw.de) und über unsere BMW Kundenbetreuung Montag bis Sonntag von 8.00 – 20.00 Uhr, Telefon 089 1250 160 00, E-Mail: [kundenbetreuung@bmw.de](mailto:kundenbetreuung@bmw.de)

**M440i xDrive Gran Coupé:**

19" M Leichtmetallräder Doppelspeiche 861 M Bicolor mit Mischbereifung, Außenfarbe in Aventurinrot metallic, Sportsitze in Leder Vernasca | Schwarz/ Kontraststeppung Blau, M Interieurleiste in Aluminium Tetragon.

Die angegebenen Preise gelten für die in Deutschland angebotenen Modellausführungen. Alle dargestellten Preise verstehen sich als unverbindliche Preisempfehlung der BMW AG ab Werk ohne Überführungskosten.

Änderungen von Konstruktionen und Ausstattungen vorbehalten. Über den detaillierten Umfang der Sonderausstattungen und über weitere individuelle Ausstattungsmöglichkeiten (BMW Individual) informiert Sie gerne Ihr BMW Partner. Die technischen Daten, Verbrauchswerte und Anhängelasten beziehen sich auf ein Fahrzeug mit ab Werk verbauter Serien- und Sonderausstattung. Nachträglich verbaute Zubehör- bzw. Anbauteile sind nicht berücksichtigt.



FREUDE VORAUSS.

# EROBERT IN SEKUNDEN. JEDEN MOMENT AUFS NEUE.

---

UNWIDERSTEHLICHKEIT ENTSTEHT NICHT  
AUS DER ABSICHT, GEFALLEN ZU WOLLEN.  
SIE BEGINNT DORT, WO ETWAS FÜR SICH STEHT –  
UND BEWEIST SICH IN DEM MOMENT, IN DEM  
MAN DAMIT RESTLOS BEGEISTERT.

UNWIDERSTEHLICHKEIT BEDEUTET, AUF DEN  
ERSTEN BLICK IN DEN BANN ZU ZIEHEN –  
UND DIESE WIRKUNG MIT JEDEM WEITEREN  
MOMENT ZU INTENSIVIEREN.

DORT MASSSTÄBE ZU SETZEN, WO MAN  
MIT VERGLEICHEN NICHT WEITERKOMMT:  
DAS IST WAHRE ANZIEHUNGSKRAFT.

FOLGEN SIE IHREM GEFÜHL:  
**DAS NEUE BMW 4er GRAN COUPÉ.**



## PERFORMANCE-KUNST VON IHRER DYNAMISCHSTEN SEITE.

Das neue BMW 4er Gran Coupé offenbart in seinem Design die vollkommene Einheit aus sportlich einnehmendem Designcharakter und komfortabel großzügigem Innenraum für bis zu fünf Personen. Im Exterieur treffen ikonisch markante Elemente auf fließende Formen. Von jeder Seite inszeniert sich das neue BMW 4er Gran Coupé – ganz so, als wüsste es von den Blicken, die es bei jedem seiner Auftritte verfolgen.



## ATHLETISCHE ELEGANZ FÜR DAS TÄGLICHE FAHRSPASSABENTEUER: DIE FRONT.

Das neue BMW 4er Gran Coupé prägt mit stilischerer Eleganz und athletischem Selbstbewusstsein das Straßenbild – nochmals intensiviert durch klassische M Designthemen im stärksten Modell BMW M440i/M440i xDrive. Schon in der Front gibt die charakteristische Doppelniere den Ton an und zieht, eingerahmt durch die skulptural ausgeformte Motorhaube, jeden Blick auf sich. Zusammen mit den seitlichen Lufteinlässen entsteht so eine neu interpretierte Dreiteilung der Front, welche die dynamische Persönlichkeit des neuen BMW 4er Gran Coupé nochmals verstärkt.



□ Typisch charakterstark: das Vieraugengesicht mit elegant schmal gehaltenen Scheinwerfern. Blaue Akzente in den Leuchtentuben verweisen sichtbar auf die eingebaute **Lasertechnologie** und verstärken den aufregend modernen Gesamteindruck der Front.

■ / □ Die breite, vertikale **Doppelniere** positioniert sich kraftvoll im Zentrum der Front. Sie wird unten von einer weiten U-Form und oben von der skulptural ausgeformten Motorhaube eingerahmt. Ihre hexagonale Gitterstruktur verstärkt den Eindruck hochwertiger Dynamik in der Frontansicht. Serienmäßig ist die Doppelniere mit einem Rahmen in Chrom Hochglanz eingefasst. Hier abgebildet ist die optional verfügbare M Hochglanz Shadow Line mit erweiterten Umfängen und einer Doppelniere mit Rahmen in Schwarz hochglänzend.



## FLIESSEND SPORTLICH: DIE SEITENANSICHT.

In der Seitenansicht offenbart sich der mitreißende Charakter des neuen BMW 4er Gran Coupé: Elegant gezeichnet erweckt es durch einen niedrigen optischen Schwerpunkt bei vollem Viertürer-Komfort die Sehnsucht nach dynamischem, aber gleichzeitig alltags-tauglichen Fahrspaß, den man jeden Tag aufs Neue erleben möchte. Die Linienführung der langgezogenen Silhouette mündet in der muskulös ausgestellten Schulterpartie. Kein Zweifel: Hier ist eine Kraft am Werk, die mit PS alleine nicht zu beschreiben ist.

□ Die **M Spiegelkappen<sup>1</sup>** sind in Schwarz hochglänzend gehalten. Sie setzen ein optisches Highlight und betonen die Sportlichkeit des neuen BMW 4er Gran Coupé noch einmal auf besondere Weise.

■ Nahtlos fügen sich die **flächenbündig integrierten Türgriffe** in die Karosserie ein und lassen das Fahrzeug in der Seitenansicht noch mehr wie aus einem Guss modelliert erscheinen.



## EIN AUFTRITT, DER IN ERINNERUNG BLEIBT: DAS HECK.

Aus der Heckansicht steht das neue BMW 4er Gran Coupé besonders breit und flach auf der Straße – ein Eindruck, der durch eine horizontal gestaltete große Heckklappe nochmals betont wird. Großzügig gespannte Flächen erzeugen einen Eindruck von in sich ruhender Dynamik und selbstbewusster Modernität. Das Ergebnis: eine Persönlichkeit voller Selbstbewusstsein, die sich sehen lässt – weil andere sie sehen wollen.



■ Die lang gezogenen, schmalen **Voll-LED-Heckleuchten** sind in L-Form gehalten. Ihre Form hebt den breiten Stand und die horizontale Ausrichtung des neuen BMW 4er Gran Coupé hervor.

# ALLES IM BLICK ZU HABEN FÜHLTE SICH NOCH NIE SO GUT AN: DAS INTERIEUR.

Das Interieur des neuen BMW 4er Gran Coupé vereint atemberaubendes Design mit höchstem Komfort zu purem Fahrvergnügen. Seine klare Fahrerorientierung intensiviert den Eindruck absoluter Kontrolle, während ein sportlich umschlossenes Sitzgefühl und die hochwertig verarbeiteten Materialien im Innenraum dem Fahrer und allen Passagieren das Gefühl einzigartiger Exklusivität vermitteln. Ein Interieurdesign, so gut, dass man es teilen möchte: Deswegen können fünf Personen bequem an diesem außerordentlichen Erlebnis teilhaben.



□ Absolute Kontrolle und größter Bedienkomfort inmitten sportlichen Designs: Im **Cockpit** fokussieren sich alle Bedienelemente und Informationsflächen auf den Fahrer. Durch präzise gesetzte Kanten und edle Galvanikakzente intensivieren sie das Gefühl von purer Fahrfreude und Exklusivität.



□ Leder Vernasca Schwarz mit Kontraststeppung Blau<sup>1</sup>



■ Als **vollwertiger Fünfsitzer** finden im Fond bis zu drei Personen komfortabel Platz. Die edel gearbeiteten Rücksitze sowie das aus den vorderen Türen wiederaufgenommene in Perlglanz Chrom galvanisierte Dekorelement verbinden luxuriöses Raumgefühl mit außergewöhnlicher Designerführung.

□ Leder Vernasca Schwarz mit Kontraststeppung Blau<sup>1</sup>





## GRÖSSE ZEIGEN DURCH INNERE WERTE.

Genug Raum, um jeden noch so großen Traum zu verstauen: Der großzügige Gepäckraum im neuen BMW 4er Gran Coupé fasst ein Volumen von 470 Litern. Ein zusätzliches Ablagefach unter dem Gepäckraumboden erweitert den Stauraum. Unter dem Gepäckraumboden befindet sich ein praktisches Ablagefach. Das längsorientierte Design ist in verschiedene funktionale Bereiche unterteilt und besonders komfortabel zugänglich. Die großen seitlichen Ablagefächer hinter den Radhäusern bieten neben dem primären Gepäckraum genügend Platz zur separaten Unterbringung von Werkzeug- und Verbandkästen.

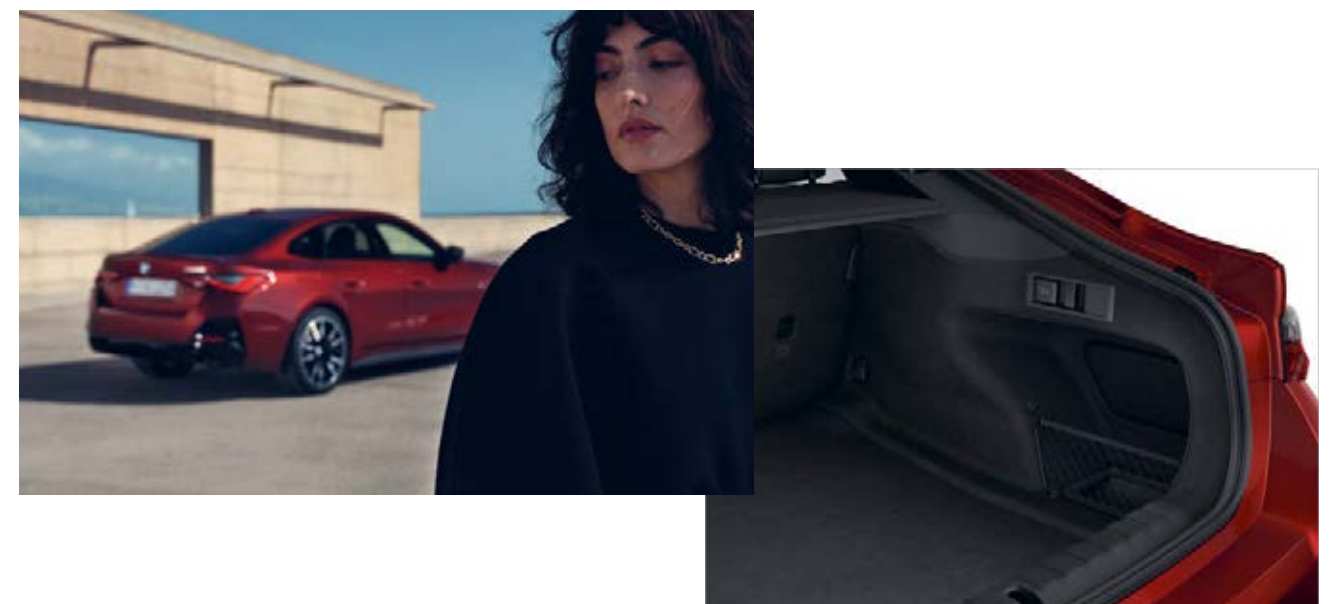

# DER ATHLET IM ÄSTHET.

Begeistert bei jeder Beschleunigung von Neuem: Das neue BMW 4er Gran Coupé beeindruckt mit absoluter Fahrfreude ab dem ersten Meter. Präzises Einlenkverhalten, souveräne Kraftentfaltung und euphorisierende Agilität vereinen sich zu einem BMW typischen Fahrverhalten, das auch durch seine einzigartige Effizienz zum ultimativen Fahrspaßerlebnis wird – unabhängig davon, welchen Weg Sie wählen.



□ Die **Variable Sportlenkung**<sup>1</sup> erhöht die Sportlichkeit des neuen BMW 4er Gran Coupé nochmals deutlich. Sie ermöglicht ein intuitives, direktes und agiles Fahrverhalten bei einem gleichzeitig geringen Lenkaufwand. Durch den Fahrerlebnisschalter lässt sich die Abstimmung variieren – so ist das neue BMW 4er Gran Coupé auch auf Alltagssituationen bestens vorbereitet.

□ Mit dem auf höchste Fahrpräzision ausgelegtem **Adaptiven M Fahrwerk** erhöht sich die Sportlichkeit deutlich, während gleichzeitig ein maximales Komfortlevel beibehalten wird. Über den Fahrerlebnisschalter lässt sich eine sportlichere oder komfortablere Abstimmung wählen – je nach Fahrbahnbeschaffenheit und Ihren persönlichen Vorlieben.



■ Serienausstattung □ Sonderausstattung

<sup>1</sup> Serie für M440i/M440i xDrive.  
Die Verfügbarkeit einiger Ausstattungen, Funktionen und digitaler Dienste ist abhängig von Motorvarianten oder zusätzlichen Sonderausstattungen.

Detaillierte Informationen zu Verfügbarkeiten, Laufzeiten und Kosten erhalten Sie bei Ihrem BMW Partner vor Ort. Abbildungen ähnlich. Irrtümer und Änderungen bleiben vorbehalten.

# DAS HERZ EINES JEDEN BMW M IST SEIN MOTOR.

Die Topmotorisierung arbeitet den puren Motorsportcharakter Ihres neuen BMW 4er Gran Coupé noch einmal maximal emotional heraus: Mit ausreichenden Kraftreserven und souveräner Beschleunigung aus dem Stand heraus sind Sie für jedes Rennsportabenteuer selbst im höchsten Drehzahlbereich bestens gerüstet.

■ Die M440i/M440i xDrive Motorisierung lässt jedes Sportwagenfahrerherz beim ersten Starten sofort höherschlagen: Der **M TwinPower Turbo Reihen-6-Zylinder Benzinmotor** sprintet schon beim leichten Antippen des Gaspedals nach vorn – kraftvoll, drehzahlfreudig und mit einem Klang, der jede Fahrt zu einem Erlebnis für die Ohren werden lässt.





□ Rasch aufeinanderfolgende Richtungswechsel, stark unterschiedliche Untergründe, Herausbeschleunigen aus Kurven – das **M Sportdifferenzial<sup>1</sup>** sorgt in jeder dieser Situationen für eine optimale Verteilung der Antriebskraft zwischen den Hinterrädern, um die Motorleistung traktionsstark auf die Straße zu bringen.

□ Das **M Sportfahrwerk** begeistert durch eine straffe Auslegung von Federn und Dämpfern. Das Ergebnis ist ein faszinierend direktes Ansprechverhalten, das eine betont sportliche Fahrweise ermöglicht und jedes Mal aufs Neue den Puls in die Höhe treibt.



□ Für ein maximales Fahrdynamikerlebnis sorgt die neue **Sprint-Funktion<sup>2</sup>**: Per Schaltpaddle aktiviert, wechselt das Steptronic Sport Getriebe in den manuellen Modus, per Mehrfachrückschaltung in den optimalen Gang. Mit dem Fahrerlebnisschalter wechseln Sie in den SPORT-Modus, wodurch Überholvorgänge per „Sprint“-Anzeige in der Instrumentenkombination erscheinen und mit einer sportlichen Soundabstimmung untermalt werden.



□ Maximal aus dem Stand beschleunigen – mit der **Launch Control des 8-Gang Steptronic Sport Getriebes** eine leichte Übung. Einfach auf Wählhebelposition „S“ kurz die DSC-Taste drücken und bei betätigter Bremse das Gaspedal voll durchtreten. Lösen Sie nun die Bremse, beschleunigt Ihr BMW maximal am Traktionslimit – ganz in Einklang mit Ihrem Puls.

# FREIHEIT BEGINNT MIT VERNETZUNG.

Lassen Sie alles hinter sich zurück – aber bleiben Sie verbunden mit allem, was Ihnen wichtig ist: Im neuen BMW 4er Gran Coupé sorgen umfassende Konnektivitäts- und Infotainmentfunktionen dafür, dass Sie auf jeder Fahrt im Mittelpunkt des Geschehens sind – ganz gleich, wohin Ihr Weg Sie führt.



□ Das **BMW Head-Up Display<sup>1</sup>** projiziert wichtige Fahrinformationen auf die Windschutzscheibe, ohne vom Fahrgeschehen abzulenken. So haben Sie jederzeit alles im Blick und können sich voll auf das dynamische Fahrerlebnis im neuen BMW 4er Gran Coupé konzentrieren.



■ Das **BMW Live Cockpit Professional** steht im Zentrum Ihrer digitalen Welt. Durch das intelligente Zusammenspiel aus dem volldigitalen 12,3" Instrumentendisplay und einem hochauflösendem 10,25" Control Display sind alle wichtigen Informationen intuitiv und komfortabel per Sprache oder Touch verfügbar.

■ Ob Informationen zur aktuellen Verkehrslage oder zur Parkplatzsituation am Zielort: Perfekt vernetzt halten Sie die Funktionen des **Connected Package Professional** immer auf dem neuesten Stand – und lassen sich darüber hinaus ganz bequem per Sprache bedienen.



<sup>1</sup> Die Anzeigen des BMW Head-Up Displays sind mit polarisierten Sonnenbrillen nur eingeschränkt erkennbar. Die eingeblendeten Inhalte sind ausstattungsabhängig. Einblendungen setzen den Erwerb weiterer Sonderausstattungen voraus.

Die Verfügbarkeit einiger Ausstattungen, Funktionen und digitaler Dienste ist abhängig von Motorvarianten oder zusätzlichen Sonderausstattungen. Detaillierte Informationen zu Verfügbarkeiten, Laufzeiten und Kosten erhalten Sie bei Ihrem BMW Partner vor Ort. Abbildungen ähnlich. Irrtümer und Änderungen bleiben vorbehalten.





FAHRZEUGPREISE & MODELLE



# FAHRZEUGPREISE.

## BENZINER

	420i	430i	430i xDrive
Getriebe	8-Gang Steptronic	8-Gang Steptronic	8-Gang Steptronic
Zylinder/Hubraum, Anzahl/cm <sup>3</sup>	4/1.998	4/1.998	4/1.998
Nennleistung, kW (PS)	135 (184)	180 (245)	180 (245)
Verbrauch kombiniert (WLTP), l/100 km	7,3 – 6,6	7,6 – 6,8	7,9 – 7,1
CO <sub>2</sub> -Emission kombiniert (WLTP), g/km	166 – 150	173 – 156	179 – 162
BASISVARIANTE	<b>49.500,-</b> [41.596,64]	<b>54.600,-</b> [45.882,35]	<b>57.100,-</b> [47.983,19]
MODELL M SPORT	<b>54.200,-</b> [45.546,22]	<b>59.300,-</b> [49.831,93]	<b>61.800,-</b> [51.932,77]

## DIESEL

	420d	420d xDrive	430d xDrive
Getriebe	8-Gang Steptronic	8-Gang Steptronic	8-Gang Steptronic
Zylinder/Hubraum, Anzahl/cm <sup>3</sup>	4/1.995	4/1.995	6/2.993
Nennleistung, kW (PS) mit 48 V Mild-Hybrid-Technologie kW (PS) <sup>1</sup>	140 (190) +8 (11)	140 (190) +8 (11)	210 (286) +8 (11)
Verbrauch kombiniert (WLTP), l/100 km	5,4 – 4,8	5,7 – 5,1	6,1 – 5,5
CO <sub>2</sub> -Emission kombiniert (WLTP), g/km	141 – 126	150 – 133	160 – 145
BASISVARIANTE	<b>52.000,-</b> [43.697,48]	<b>54.500,-</b> [45.798,32]	<b>61.400,-</b> [51.596,64]
MODELL M SPORT	<b>56.700,-</b> [47.647,06]	<b>59.200,-</b> [49.747,90]	<b>66.100,-</b> [55.546,22]

## BMW M AUTOMOBILE

	M440i	M440i xDrive
Getriebe	8-Gang Steptronic Sport	8-Gang Steptronic Sport
Zylinder/Hubraum, Anzahl/cm <sup>3</sup>	6/2.998	6/2.998
Nennleistung, kW (PS) mit 48 V Mild-Hybrid-Technologie kW (PS) <sup>1</sup>	275 (374) +8 (11)	275 (374) +8 (11)
Verbrauch kombiniert (WLTP), l/100 km	8,2 – 7,6	8,5 – 8,0
CO <sub>2</sub> -Emission kombiniert (WLTP), g/km	185 – 172	194 – 181
	<b>68.900,-</b> [57.899,16]	<b>71.400,-</b> [60.000,00]

EUR inkl. 19 % MwSt. [EUR ohne MwSt.]

Dargestellt sind Fahrzeugpreise in **EUR inkl. 19 % MwSt.** [EUR ohne MwSt.] als unverbindliche Preisempfehlung ab Werk ohne Überführungskosten. Die aufgeführten BMW Modelle erfüllen die Euro 6d Abgasnorm. Nähere Informationen hierzu erhalten Sie im Abschnitt TECHNISCHE WERTE.

### BMW xDrive – das intelligente Allradsystem von BMW

Offizielle Angaben zu Kraftstoffverbrauch, CO<sub>2</sub>-Emissionen, Stromverbrauch und elektrischer Reichweite wurden nach dem vorgeschriebenen Messverfahren ermittelt und entsprechen der VO (EU) 715/2007 in der jeweils geltenden Fassung. WLTP-Angaben berücksichtigen bei Spannbreiten jegliche Sonderausstattung (in diesem Fall des deutschen Marktes). Für seit 01.01.2021 neu typgeprüfte Fahrzeuge existieren die offiziellen Angaben nur noch nach WLTP. Weitere Informationen zu den Messverfahren NEFZ und WLTP finden Sie unter [www.bmw.com/wltp](http://www.bmw.com/wltp)

<sup>1</sup> Die 48 Volt Mild-Hybrid-Technologie dient der noch effizienteren Bremsenergieerückgewinnung und entlastet sowie unterstützt den Verbrennungsmotor bei Beschleunigung temporär mit elektrischer Antriebsleistung. Dadurch reduzieren sich Verbrauch und Emissionen, z. B. mit der Motor-aus-Segelfunktion, während gleichzeitig ein Dynamikvorteil durch den zusätzlichen E-Motor entsteht. Mit der Mild-Hybrid-Technologie wird die Auto Start Stopp Funktion schneller und komfortabler.



# BASISVARIANTE.



BMW 420i Gran Coupé  Mineralweiß metallic  18" Leichtmetallräder Doppelspeiche 853 Bicolor Gunmetalgrey  BMW Individual Exterieurline Aluminium satiniert



■ Sport-Lederlenkrad mit dickem Lenkradkranz und ausgeformten Daumenaufgaben, bietet eine besonders angenehme und griffige Haptik, schwarze Tasten für Multifunktion.  
 Galvanikapplikation für Bedienelemente u. a. mit Multifunktions-tasten in Galvanik  
 Leder Vernasca Mokka mit Dekorsteppung

■ Die Sportsitze für Fahrer und Beifahrer sind serienmäßig in einer Stoff-/Sensaatec-Kombination ausgeführt und bieten optimalen Seitenhalt durch höhere Sitzwangen und eine manuell einstellbare Oberschenkelauflage.  
 Leder Vernasca Mokka mit Dekorsteppung



■ 17" Leichtmetallräder V-Speiche 851

■ LED-Scheinwerfer mit Tagfahrlicht



■ BMW Live Cockpit Professional, Interieurleiste Schwarz hochglänzend  Galvanikapplikationen für Bedienelemente, Leder Vernasca Mokka

Die Verfügbarkeit einiger Ausstattungen, Funktionen und digitaler Dienste ist abhängig von Motorvarianten oder zusätzlichen Sonderausstattungen. Detaillierte Informationen zu Verfügbarkeiten, Laufzeiten und Kosten erhalten Sie bei Ihrem BMW Partner vor Ort. Abbildungen ähnlich. Irrtümer und Änderungen bleiben vorbehalten.

■ Serienausstattung

Sonderausstattung

# AUSGEWÄHLTE SERIENAUSSTATTUNGEN.

## EXTERIEUR

### BMW Niere mit Nierenring in Chrom hochglänzend

### Zierleiste Fensterrahmen und Fensterschachtabdeckung Schwarz matt

### Schwellerverkleidung mit integriertem Airbreather

Airbreather und Designakzent in Schwarz hochglänzend, mittlerer Teil in Wagenfarbe, Unterteil in schwarz matt

### Türäußengriffe

- flächenbündig integriert
- in Wagenfarbe

### Modellschriftzug

- Modellschriftzug Heckklappe rechts
- modellspezifischer „xDrive“-Schriftzug Heckklappe links

### Endrohrblenden, sichtbar

links und rechts, 90 mm Durchmesser

### 17" Leichtmetallräder V-Speiche 851

7,5Jx17 mit Bereifung 225/55 R17  
Reflexsilber

## MOTORISIERUNGSABHÄNGIGE AUSSTATTUNGEN

### M440i/M440i xDrive:

- 18" M Aerodynamikräder 858 M Bicolor 8,5Jx18 mit Bereifung 245/45 R18 Midnight Grey, glanzgedreht
- M Hochglanz Shadow Line Ausführung in Schwarz hochglänzend:
  - Fensterschachtabdeckung
  - Fensterumrandung
- Ausführung in Ceriumgrau:
  - Spiegelkappen mit M spezifischer Geometrie Nierenring
  - äußere Lufteinlässe im Stoßfänger vorn
  - Designakzent Stoßfänger hinten
  - Freiform-Endrohrblenden
  - Modellschriftzug
- M Heckspoiler in Wagenfarbe
- M Emblem auf den Seitenwänden vorn

## INTERIEUR

### Stoff-/Sensatec-Kombination schwarz

### Interieurleisten Schwarz hochglänzend

mit Akzentleiste Perlglanz Chrom

### Einstiegsleisten

Aluminiumeinleger vorn mit Schriftzug „BMW“

### Innenbeleuchtung

- Innen- und Leselicht
- Make-Up-Spiegel-Leuchten
- Beleuchtung Armauflage Ablagefach
- Handschuhfachbeleuchtung
- Fußraumleuchten
- Türausstiegsleuchte
- Gepäckraumbeleuchtung

### Sport-Lederlenkrad

- 3-Speichen-Design
- Lenkradkranz in Leder, schwarz mit schwarzer Naht
- ausgeformte Daumenauflagen
- Dekorblende in Galvanik
- Multifunktionsstasten

## MOTORISIERUNGSABHÄNGIGE AUSSTATTUNGEN

### M440i/M440i xDrive:

- Alcantara-/Sensatec-Kombination
- M Interieurleisten Aluminium Tetragon mit Akzentleiste Perlglanz Chrom
- M Dachhimmel Anthrazit
- M Lederlenkrad
- M Einstiegsleisten
- Ambientes Licht

## KONNEKTIVITÄT UND INFOTAINMENT

### BMW Live Cockpit Professional

Anzeigeverbund bestehend aus einem digitalen 12,3" Instrumentendisplay und einem hochauflösendem 10,25" Control Display, BMW Operating System 7 mit variablen, konfigurierbaren Widgets

- Navigationsfunktion
- Intuitive Bedienmöglichkeiten: BMW Intelligent Personal Assistant (Natürliche Sprachbedienung per Kommando „Hey BMW“, Touchbedienung am Control Display, BMW Controller mit Dreh- und Drückfunktion, Direktwahltasten
- Fahrerprofil: ermöglicht persönliche Einstellungen (Sitz, Klima, Navigation, Entertainment, etc.) in einem Fahrerprofil zu speichern und mit einem Schlüssel zu verknüpfen, Nutzungsvoraussetzung: BMW ID (ConnectedDrive Account)
- Tuner mit Diversity-Empfang und RDS
- 2 USB-Anschlüsse zum Laden und zur Übertragung von Daten (z. B. Mediaplayer)
- Bluetooth / WiFi Schnittstelle
- 4G LTE Connectivity: festverbaute SIM-Karte mit 4G Netz
- Remote Software Upgrade: ermöglicht over-the-air Upgrades der Software des gesamten Fahrzeugs, inkl. Qualitätsverbesserungen und Erweiterung von Funktionen

### Intelligenter Notruf

### DAB-Tuner

inkl. DAB+

### Lautsprechersystem Stereo

Stereo-Lautsprechersystem mit 6 Lautsprechern

### Freisprecheinrichtung mit USB-Schnittstelle

drahtlose Verbindung Telefonie/Audio-Streaming für geeignete Bluetooth-Handys (siehe [www.bmw.com/bluetooth](http://www.bmw.com/bluetooth)) mit dem Fahrzeug, inklusive Freisprecheinrichtung. Ermöglicht über die USB-Schnittstelle den Anschluss eines MP3-Players, Apple iPods/iPhones oder Speichersticks zum Abspielen der Audiodateien über das Audiosystem des Fahrzeugs

## FAHRDYNAMIK

### Steptronic Getriebe

- 8-Gang Automatik mit Steptronic
- Schaltpunktanzeige im manuellen Modus
- Leerlaufsegeln im ECO PRO- und Comfort-Modus

### Servotronic

### Fahrerlebnisschalter

ermöglicht die Einstellung der gewünschten Grundcharakteristik:

- Comfort Modus
- ECO PRO Modus
- Sport Modus

## MOTORISIERUNGSABHÄNGIGE AUSSTATTUNGEN

### 420d, 420d xDrive, 430d xDrive:

- Motor-Aus-Segeln

### M440i/M440i xDrive:

- HiFi Lautsprechersystem
- Steptronic Sport Getriebe:
  - 8-Gang Automatik mit Steptronic
  - Schaltpunktanzeige im manuellen Modus
  - Leerlaufsegeln im ECO PRO- und Comfort-Modus
  - Schaltwippen am Lenkrad
  - Launch Control
  - Sport+ Modus
- M Sportfahrwerk inkl. variabler Sportlenkung:
  - straffere Feder-/Dämpferauslegung
  - sportliches, direktes Fahrverhalten
  - Variable Sportlenkung
- M Sportbremse, blau
- M Sportdifferenzial

# AUSGEWÄHLTE SERIENAUSSTATTUNGEN.

## FAHRERASSISTENZ UND SICHERHEIT

### Airbags

- Fahrer- und Beifahrerairbag
- Seiten- und Kopfairbags
- Beifahrerairbag deaktivierbar

### Active Guard Plus

- Spurverlassenswarnung mit Fahrbahnrückführung: erkennt Spurmarkierungen
- ab ca. 70 km/h und warnt per Lenkrad-Vibration vor ungewolltem Verlassen der Fahrspur
- Frontkollisionswarnung mit Bremsengriff umfasst die Auffahr- und Personenwarnung mit City-Bremsfunktion
- Speed Limit Info inkl. Überholverbotsanzeige
- manueller Speed Limit Assist

Bitte beachten: Die im Ausstattungsumfang enthaltenen Systemumfänge unterstützen nur innerhalb definierter Systemgrenzen. Verantwortung und Reaktion auf das reale Verkehrsgeschehen verbleiben beim/bei der jeweiligen Fahrer/-in.

### Aufmerksamkeitsassistent

- analysiert das Fahrverhalten des Fahrers
- System erkennt zunehmende Unaufmerksamkeit und Ermüdung des Fahrers

Bitte beachten: Die im Ausstattungsumfang enthaltenen Systemumfänge unterstützen nur innerhalb definierter Systemgrenzen. Verantwortung und Reaktion auf das reale Verkehrsgeschehen verbleiben beim/bei der jeweiligen Fahrer/-in.

### Geschwindigkeitsregelung mit Bremsfunktion

- Geschwindigkeitsregelung ab ca. 30 km/h
- Bergabfahrten mit Bremsengriff

Bitte beachten: Die im Ausstattungsumfang enthaltenen Systemumfänge unterstützen nur innerhalb definierter Systemgrenzen. Verantwortung und Reaktion auf das reale Verkehrsgeschehen verbleiben beim/bei der jeweiligen Fahrer/-in.

### Speed Limiter

- Geschwindigkeitsbegrenzer, mit dem die Maximalgeschwindigkeit über Multifunktion am Lenkrad individuell eingestellt werden kann.

Bitte beachten: Die im Ausstattungsumfang enthaltenen Systemumfänge unterstützen nur innerhalb definierter Systemgrenzen. Verantwortung und Reaktion auf das reale Verkehrsgeschehen verbleiben beim/bei der jeweiligen Fahrer/-in.

### Parking Assistant inkl. Rückfahrkamera

- Kamera- und ultraschallbasiertes Assistenzsystem
- Parkassistent
- Active Park Distance Control
- Rückfahrassistent
- Einparkhilfe Seite
- Rückfahrkamera

Bitte beachten: Die in der Sonderausstattung enthaltenen Systemumfänge unterstützen nur innerhalb definierter Systemgrenzen. Verantwortung und Reaktion auf das reale Verkehrsgeschehen verbleiben beim/bei der jeweiligen Fahrer/-in.

### Dynamische Stabilitätskontrolle (DSC) mit erweiterten Umfängen

### Reifendruck-Kontrolle

### Regensensor

automatische Aktivierung und Intervallsteuerung der Scheibenwischer

### Radschraubensicherung

### Warndreieck und Verbandskasten

### Alarmanlage

zur Überwachung der Türen, Front- und Heckklappe, inklusive Innenraumschutz, Neigungsalarmgeber und Notstromsirene

## KOMFORT UND FUNKTIONALITÄT

### LED-Scheinwerfer

- Abblend- und Fernlicht in Bi-LED-Technologie
- Tagfahrlicht in LED-Technologie
- Fahrtrichtungsanzeiger seitlich in LED-Technologie

### Heckleuchten in LED-Technik

zweiteilige LED-Heckleuchten in L-Form mit Rauchglas Komponenten

### Innenspiegel, automatisch abblendend

### BMW ID

Personalisierung von Funktionen und Einstellungen

### Sportsitze für Fahrer und Beifahrer

- manuelle Einstellung für Sitzhöhe, Sitzlängsrichtung, Sitztiefe, Lehnenneigung, Kopfstützenhöhe und Kopfstützentiefe

### Fondsitze

- 3 Sitzplätze
- 3 Kopfstützen, klappbar
- 3 3-Punkt-Sicherheitsgurte
- 2 ISO-Fix-Befestigungen

### Fußmatten in Velours

### Klimaautomatik mit erweiterten Umfängen

- 3-Zonen-Klimaautomatik mit erweiterten Umfängen
- Soll-Temperaturregelung sowie Einstellung von Luftmenge und Luftverteilung für Fahrer und Beifahrer getrennt einstellbar
- Temperaturregelung für Fondpassagiere gemeinsam
- Automatikprogramm mit 5 Intensitätsstufen für Fahrer und Beifahrer getrennt
- Einstellung der Temperaturschichtung für Fahrer und Beifahrer getrennt
- SYNC-Funktion
- automatische Umluft-Control
- maximales Kühlen (MAX AC)
- Beschlag- und Solarsensor
- Aktivkohlefilter für Frisch- und Umluft
- Standlüftung mit Timer und Direktbetrieb

### Fond:

- Automatikprogramm für Fond
- digitales Display Mittelkonsole hinten
- Chromleiste Mittelkonsole hinten

### Wärme-/Sonnenschutzverglasung

- Einscheibensicherheitsglas rundum grün eingefärbt
- Frontscheibe Verbundsicherheitsglas

### Ablagemöglichkeiten

- Türtaschen vorn
- Ablagefach in Seitenverkleidung hinten
- Ablageschale sowie -fach mit Deckel in der Mittelkonsole
- Fach vor Getränkehalter

### Durchladesystem 40:20:40

- rechtes 40% Sitzsegment einzeln klappbar
- mittleres 20% Sitzsegment einzeln klappbar
- linkes 40% Sitzsegment und mittleres 20%-Segment nur gemeinsam klappbar

### Ablagenpaket

#### Innenraum:

- Fahrer- und Beifahrersitz mit Netztasche an der Lehnenrückseite (nicht in Verbindung mit Sitz mit Aktiver Sitzbelüftung bzw. M Sportsitze)
- USB-C Anschluss für Ladefunktion in der Mittelkonsole hinten

#### Gepäckraum:

- Taschenhaken
- Steckdose 12 Volt

### Automatische Heckklappenbetätigung

Elektrisches Öffnen und Schließen der Heckklappe

## MOTORISIERUNGSABHÄNGIGE AUSSTATTUNGEN

### M440i/M440i xDrive:

- Sitzverstellung elektrisch, mit Memory
- Lehnenbreitenverstellung für Fahrer: seitliche Lehnenwülste pneumatisch in der Breite verstellbar (entfällt in Verbindung mit Polster Sensatec perforiert)

# MODELL M SPORT.



BMW 430i Modell M Sport □ M Portimao Blau metallic □ M Leichtmetallräder Y-Speiche 859 M □ M Sportbremse blau □ BMW Laserlicht



■ Das M Lederlenkrad inkl. Multifunktion, M Emblem und eines integrierten Fahrerairbags ist im 3-Speichen-Design ausgeführt. Mit einem verstärkten Lenkradkranz in Leder Walknappa Schwarz mit schwarzer Naht und ausgeformten Daumenauflagen vermittelt es ein sportlich-direktes Lenkgefühl.



□ Sitzverstellung elektrisch, Lordosenstütze, Lehnenbreitenverstellung.



■ 18" M Aerodynamikräder 858 M Bicolor Midnight Grey, glanzgedreht □ M Sportbremse, blau



□ 19" M Leichtmetallräder Y-Speiche 859 M Bicolor Jetblack mit Mischbereifung, glanzgedreht □ M Sportbremse, blau



■ M Interieurleiste Aluminium Tetragon □ Instrumententafel in Sensotec



□ BMW M 50 Jahre Embleme

Die Verfügbarkeit einiger Ausstattungen, Funktionen und digitaler Dienste ist abhängig von Motorvarianten oder zusätzlichen Sonderausstattungen. Detaillierte Informationen zu Verfügbarkeiten, Laufzeiten und Kosten erhalten Sie bei Ihrem BMW Partner vor Ort. Abbildungen ähnlich. Irrtümer und Änderungen bleiben vorbehalten.

■ Serienausstattung □ Sonderausstattung

# MODELL M SPORT.

Das **Modell M Sport** enthält neben der Serienausstattung zusätzliche Designumfänge und Ausstattungen, die um weitere Sonderausstattungen ergänzt werden können.

	SA-Nr.	EUR inkl. 19 % MwSt. [EUR ohne MwSt.]
<b>RÄDER UND REIFEN</b>		
<b>18" M Aerodynamikrader 858 M Bicolor</b> 8,5 J x 18 mit Bereifung 245/45 R18 Midnight Grey, glanzgedreht	3FB	<b>Serie</b>
Eine Übersicht aller verfügbaren Räder finden Sie im Abschnitt RÄDER UND REIFEN.		
<b>AUSSENFARBEN</b>		
UNI		
<b>Alpinweiß</b>	300	<b>Serie</b>
METALLIC		
<b>M Brooklyn Grau</b> <b>M Portimao Blau</b> <b>Saphirschwarz</b> <b>Mineralweiß</b> <b>Sunset Orange</b> <b>Sanremo Green</b> <b>Aventurinrot</b>	C4P C31 475 A96 C1X C4E C57	<b>950,-</b> [798,32]
<b>BMW INDIVIDUAL LACKIERUNGEN</b>		
<b>BMW Individual Dravitzgrau metallic</b>	C36	<b>1.450,-</b> [1.218,49]
<b>BMW Individual Tansanitblau metallic</b>	C3Z	<b>1.950,-</b> [1.638,66]
<b>BMW Individual Frozen Portimao Blau metallic</b> <b>BMW Individual Frozen Pure Grey metallic</b>	X1E X1F	<b>3.300,-</b> [2.773,11]
<b>POLSTER</b>		
SENSATEC		
<b>Alcantara-/Sensatec-Kombination/Kontraststeppung in Blau</b>		<b>Serie</b>
<b>Sensatec perforiert</b>		
<b>Schwarz</b> <b>Cognac</b> <b>Tacorarot</b> <b>Canberra beige</b>	KHSW KHKC KHG7 KHFY	<b>150,-</b> [126,05]
Nur in Verbindung mit Sitzheizung für Fahrer und Beifahrer Entfall Lehnenbreitenverstellung		
<b>LEDER</b>		
<b>Leder Vernasca</b>		
<b>Schwarz mit Kontraststeppung Blau   Schwarz</b>	MANL	<b>1.250,-</b> [1.050,42]
Nur in Verbindung mit Instrumententafel in Sensatec und Sitzheizung für Fahrer und Beifahrer bzw. Sitzheizung vorn und hinten		
<b>Schwarz mit Dekorsteppung</b> <b>Mokka mit Dekorsteppung</b> <b>Oyster mit Dekorsteppung</b>	MAH7 MAMU MAOI	<b>1.250,-</b> [1.050,42]
Nur in Verbindung mit Sitzheizung für Fahrer und Beifahrer bzw. Sitzheizung vorn und hinten		
<b>Cognac mit Dekorsteppung</b>	MAPQ	<b>1.250,-</b> [1.050,42]
Nur in Verbindung mit M Sportsitze und Sitzheizung für Fahrer und Beifahrer bzw. Sitzheizung vorn und hinten		

# MODELL M SPORT.

Das **Modell M Sport** enthält neben der Serienausstattung zusätzliche Designumfänge und Ausstattungen, die um weitere Sonderausstattungen ergänzt werden können.

	SA-Nr.	EUR inkl. 19 % MwSt. [EUR ohne MwSt.]
<b>BMW INDIVIDUAL LEDER</b>		
<b>BMW Individual erweiterte Lederausstattung Merino</b>		
<b>Elfenbeinweiß</b> <b>Fionarot/Schwarz</b> <b>Tartufo</b> <b>Fjordblau/Schwarz</b> <b>Schwarz</b>	VAEW VAHZ VATQ ZAFV ZASW	<b>2.600,-</b> [2.184,87]
<small>Nur in Verbindung mit Sitzheizung für Fahrer und Beifahrer bzw. Sitzheizung vorn und hinten, Lehnenbreitenverstellung (nicht in Verbindung mit Sitz mit aktiver Sitzbelüftung), M Dachhimmel Anthrazit, HiFi Lautsprechersystem oder Harman Kardon Surround Sound System</small>		
<b>BMW Individual Vollederausstattung Merino</b>		
<b>Elfenbeinweiß</b> <b>Fionarot/Schwarz</b> <b>Tartufo</b> <b>Fjordblau/Schwarz</b> <b>Schwarz</b>	VBEW VBHZ VBTQ ZBFV ZBSW	<b>4.350,-</b> [3.655,46]
<small>Nur in Verbindung mit Sitzheizung für Fahrer und Beifahrer bzw. Sitzheizung vorn und hinten, Lehnenbreitenverstellung (nicht in Verbindung mit Sitz mit aktiver Sitzbelüftung), BMW Individual Instrumententafel lederbezogen, M Dachhimmel Anthrazit, HiFi Lautsprechersystem oder Harman Kardon Surround Sound System</small>		
<b>INTERIEURLEISTEN</b>		
<b>M Interieurleisten Aluminium Tetragon mit Akzentleiste Perlglanz Chrom</b>	4KK	<b>Serie</b>
<b>Aluminium Mesheffekt mit Akzentleiste in Perlglanz Chrom</b>	4KL	<b>-,,-</b>
<b>M Interieurleisten Carbon Fibre</b>	4MC	<b>550,-</b> [462,18]
<b>Edelholzausführung Esche graubraun hochglänzend mit Akzentleiste Perlglanz Chrom</b>	4KC	<b>150,-</b> [126,05]
<b>Edelholzausführung Eiche Maser offenporig mit Akzentleiste Perlglanz Chrom</b>	4KA	<b>150,-</b> [126,05]
<b>BMW INDIVIDUAL INTERIEURLEISTEN</b>		
<b>BMW Individual Interieurleisten Pianolack schwarz mit Akzentleiste Perlglanz Chrom</b>	4ML	<b>550,-</b> [462,18]
<b>BMW Individual Interieurleisten Aluminiumgewebe hochglänzend mit Akzentleiste in Perlglanz Chrom</b>	XED	<b>550,-</b> [462,18]
<b>BMW Individual Interieurleisten Edelholzausführung Finline schwarz mit Silbereffekt, offenporig und Akzentleiste in Perlglanz Chrom</b>	XEU	<b>550,-</b> [462,18]
<b>WEITERE AUSSTATTUNGS-HIGHLIGHTS</b>		
<b>M Aerodynamikpaket</b>		<b>Serie</b>
<small>mit Frontschürze, Seitenschwellern und Heckschürze in Wagenfarbe mit zweiteiligem Diffusoreinsatz in Dark Shadow metallic und Schwarz hochglänzend</small>		
<b>M Hochglanz Shadow Line</b>	760	<b>Serie</b>
<b>M Hochglanz Shadow Line mit erweiterten Umfängen</b>	7M9	<b>220,-</b> [184,87]
<b>Exterieur Line Aluminium satiniert</b>	3MB	<b>-,,-</b>
<b>M Einstiegsleisten vorn</b>		<b>Serie</b>
<b>Dachzierleiste in Wagenfarbe</b>		<b>Serie</b>
<b>M Schriftzug an der Seitenwand vorn links und rechts</b>		<b>Serie</b>
<b>Fahrzeugschlüssel mit exklusiver M Kennzeichnung</b>		<b>Serie</b>

-,,- Sonderausstattung ohne Mehr-/ Minderpreis

# MODELL M SPORT.

Das **Modell M Sport** enthält neben der Serienausstattung zusätzliche Designumfänge und Ausstattungen, die um weitere Sonderausstattungen ergänzt werden können.

	SA-Nr.	EUR inkl. 19 % MwSt. [EUR ohne MwSt.]
<b>M Dachhimmel Anthrazit</b>		<b>Serie</b>
<b>M Lederlenkrad</b>		<b>Serie</b>
<b>Lehnenbreitenverstellung für Fahrer</b> Entfall in Verbindung mit Polster Sensatec perforiert		<b>Serie</b>
<b>M Fahrerfußstütze und M Pedalerie</b>		<b>Serie</b>
<b>Steptronic Sport Getriebe</b>	2TB	<b>Serie</b>
<b>M Sportfahrwerk inkl. variabler Sportlenkung</b>	704	<b>Serie</b>
<b>Adaptives M Fahrwerk</b> Nur in Verbindung mit ausgewählten Leichtmetallrädern	2VF	<b>600,-</b> [504,20]
<b>Serienfahrwerk</b> Serienfahrwerk statt M Sportfahrwerk inkl. variabler Sportlenkung Nicht verfügbar für 430i, 430i xDrive, 430d xDrive	225	<b>-,-</b>
<b>M Sportdifferenzial</b> Nur für 430i, 430i xDrive, 430d xDrive	2T4	<b>1.400,-</b> [1.176,47]
<b>M Sportbremse, blau</b>	2NH	<b>700,-</b> [588,24]
<b>M Sportbremse, rot hochglänzend</b>	3M2	<b>700,-</b> [588,24]
<b>M Sportsitze für Fahrer und Beifahrer</b> Nur in Verbindung mit Leder Vernasca Schwarz oder Cognac und Sitzverstellung elektrisch	711	<b>990,-</b> [831,93]
<b>BMW M 50 Jahre Embleme</b> Anlässlich des 50-jährigen Bestehens der BMW M GmbH kehrt das klassische „BMW Motorsport“ Emblem zurück. Auf Wunsch kann das Emblem für BMW M Automobile oder Modell M Sport ausgewählt werden. M Logo an: – Stoßfänger vorne – Heckklappe – Radnabenabdeckung	3MQ	<b>-,-</b>

# M SPORTPAKET PRO.



BMW 430i Gran Coupé Modell M Sport, M Sportpaket Pro □ M Brooklyn Grau metallic □ M Leichtmetallräder Y-Speiche 859 M □ BMW Laserlicht



■ Das 8-Gang Steptronic Sport Getriebe ermöglicht sehr sportliche Gangwechsel. Sowohl automatisch als auch manuell per Schaltwippen bzw. Wählhebel.



□ 19" M Leichtmetallräder Y-Speiche 859 M Bicolor Jetblack mit Mischbereifung, glanzgedreht, optional mit Sportreifen erhältlich, eine Übersicht aller verfügbaren Räder finden Sie im Abschnitt RÄDER UND REIFEN.  
□ M Sportbremse, blau

Weitere Ausstattungsumfänge finden Sie auf der Seite 62.

Die Verfügbarkeit einiger Ausstattungen, Funktionen und digitaler Dienste ist abhängig von Motorvarianten oder zusätzlichen Sonderausstattungen. Detaillierte Informationen zu Verfügbarkeiten, Laufzeiten und Kosten erhalten Sie bei Ihrem BMW Partner vor Ort. Abbildungen ähnlich. Irrtümer und Änderungen bleiben vorbehalten.

■ Serienausstattung

□ Sonderausstattung



# M440i/M440i xDRIVE.

■ Das M Aerodynamikpaket mit M spezifischer Frontschürze, Heckschürze und Seitenschwellern in Wagenfarbe sowie einem zweiteiligen Diffusoreinsatz in Dark Shadow metallic und Schwarz hochglänzend vermittelt Dynamik und Sportlichkeit pur. Der Diffusoreinsatz des M440i/M440i xDrive ist komplett in Schwarz hochglänzend ausgeführt.



■ Außenspiegelkappen, Nierenrahmen und äußere Lufteinlässe Stoßfängern vorn in Ceriumgrau.

□ M Hochglanz Shadowline mit erweiterten Umfängen, u. a. Nierenrahmen und für M440i/M440i xDrive Spiegelkappen in Schwarz hochglänzend.



■ 18" M Aerodynamikräder 858 M Bicolor Midnight Grey, glanzgedreht



□ 19" M Leichtmetallräder Doppelspeiche 861 M Bicolor Jetblack mit Mischbereifung, glanzgedreht



■ Sitzverstellung elektrisch mit Memoryfunktion für Fahrersitz

■ / □ Lehnbreitenverstellung für Fahrersitz (Entfall in Verbindung mit Polster Sensatec perforiert)

□ Lordosenstütze für Fahrer

Die Verfügbarkeit einiger Ausstattungen, Funktionen und digitaler Dienste ist abhängig von Motorvarianten oder zusätzlichen Sonderausstattungen. Detaillierte Informationen zu Verfügbarkeiten, Laufzeiten und Kosten erhalten Sie bei Ihrem BMW Partner vor Ort. Abbildungen ähnlich. Irrtümer und Änderungen bleiben vorbehalten.

■ Serienausstattung

□ Sonderausstattung

# M440i/M440i xDRIVE.

Der M440i/M440i xDrive enthält neben der Serienausstattung zusätzliche Designumfänge und Ausstattungen, die um weitere Sonderausstattungen ergänzt werden können.

	SA-Nr.	EUR inkl. 19 % MwSt. [EUR ohne MwSt.]
<b>RÄDER UND REIFEN</b>		
<b>18" M Aerodynamikräder 858 M Bicolor</b> 8,5 J x 18 mit Bereifung 245/45 R18 Migdnight Grey, glanzgedreht	3FB	<b>Serie</b>
Eine Übersicht aller verfügbaren Räder finden Sie im Abschnitt RÄDER UND REIFEN.		
<b>AUSSENFARBEN</b>		
<b>UNI</b>		
<b>Alpinweiß</b>	300	<b>Serie</b>
<b>METALLIC</b>		
<b>M Brooklyn Grau</b> <b>M Portimao Blau</b> <b>Saphirschwarz</b> <b>Mineralweiß</b> <b>Sunset Orange</b> <b>Sanremo Green</b> <b>Aventurinrot</b>	C4P C31 475 A96 C1X C4E C57	<b>950,-</b> [798,32]
<b>BMW INDIVIDUAL LACKIERUNGEN</b>		
<b>BMW Individual Dravitgrau metallic</b>	C36	<b>1.450,-</b> [1.218,49]
<b>BMW Individual Tansanitblau metallic</b>	C3Z	<b>1.950,-</b> [1.638,66]
<b>BMW Individual Frozen Portimao Blau metallic</b> <b>BMW Individual Frozen Pure Grey metallic</b>	X1E X1F	<b>3.300,-</b> [2.773,11]
<b>POLSTER</b>		
<b>SENSATEC</b>		
<b>Alcantara-/Sensatec-Kombination/Kontraststeppung in Blau</b>		<b>Serie</b>
<b>Sensatec perforiert</b>		
<b>Schwarz</b> <b>Cognac</b> <b>Tacorarot</b> <b>Canberra beige</b>	KHSW KHKC KHG7 KHFY	<b>150,-</b> [126,05]
Nur in Verbindung mit Sitzheizung für Fahrer und Beifahrer Entfall Lehnenbreitenverstellung		
<b>LEDER</b>		
<b>Leder Vernasca</b>		
<b>Schwarz mit Kontraststeppung Blau   Schwarz</b>	MANL	<b>1.250,-</b> [1.050,42]
Nur in Verbindung mit Sitzheizung für Fahrer und Beifahrer		
<b>Schwarz mit Dekorsteppung</b> <b>Mokka mit Dekorsteppung</b> <b>Oyster mit Dekorsteppung</b>	MAH7 MAMU MAOI	<b>1.250,-</b> [1.050,42]
Nur in Verbindung mit Sitzheizung für Fahrer und Beifahrer		
<b>Cognac mit Dekorsteppung</b>	MAPQ	<b>1.250,-</b> [1.050,42]
Nur in Verbindung mit Sitzheizung für Fahrer und Beifahrer und M Sportsitze		

# M440i/M440i xDRIVE.

Der M440i/M440i xDrive enthält neben der Serienausstattung zusätzliche Designumfänge und Ausstattungen, die um weitere Sonderausstattungen ergänzt werden können.

	SA-Nr.	EUR inkl. 19 % MwSt. [EUR ohne MwSt.]
<b>BMW INDIVIDUAL LEDER</b>		
<b>BMW Individual erweiterte Lederausstattung Merino</b>		
<b>Elfenbeinweiß</b> <b>Fionarot/Schwarz</b> <b>Tartufo</b> <b>Fjordblau/Schwarz</b> <b>Schwarz</b>	VAEW VAHZ VATQ ZAFV ZASW	<b>2.600,-</b> [2.184,87]
Nur in Verbindung mit Sitzheizung für Fahrer und Beifahrer bzw. Sitzheizung vorn und hinten, Lehnenbreitenverstellung (nicht in Verbindung mit Sitz mit aktiver Sitzbelüftung), M Dachhimmel Anthrazit		
<b>BMW Individual Vollederausstattung Merino</b>		
<b>Elfenbeinweiß</b> <b>Fionarot/Schwarz</b> <b>Tartufo</b> <b>Fjordblau/Schwarz</b> <b>Schwarz</b>	VBEW VBHZ VBTQ ZBFV ZBSW	<b>4.350,-</b> [3.655,46]
Nur in Verbindung mit Sitzheizung für Fahrer und Beifahrer bzw. Sitzheizung vorn und hinten, Lehnenbreitenverstellung (nicht in Verbindung mit Sitz mit aktiver Sitzbelüftung), BMW Individual Instrumententafel lederbezogen, M Dachhimmel Anthrazit		
<b>INTERIEURLEISTEN</b>		
<b>M Interieurleisten Aluminium Tetragon mit Akzentleiste Perlglanz Chrom</b>	4KK	<b>Serie</b>
<b>Aluminium Mesheffect mit Akzentleiste in Perlglanz Chrom</b>	4KL	<b>-,-</b>
<b>M Interieurleisten Carbon Fibre</b>	4MC	<b>550,-</b> [462,18]
<b>Edelholzausführung Esche graubraun hochglänzend mit Akzentleiste Perlglanz Chrom</b>	4KC	<b>150,-</b> [126,05]
<b>Edelholzausführung Eiche Maser offenporig mit Akzentleiste Perlglanz Chrom</b>	4KA	<b>150,-</b> [126,05]
<b>BMW INDIVIDUAL INTERIEURLEISTEN</b>		
<b>BMW Individual Interieurleisten Pianolack schwarz mit Akzentleiste Perlglanz Chrom</b>	4ML	<b>550,-</b> [462,18]
<b>BMW Individual Interieurleisten Aluminiumgewebe hochglänzend mit Akzentleiste in Perlglanz Chrom</b>	XED	<b>550,-</b> [462,18]
<b>BMW Individual Interieurleisten Edelholzausführung Finline schwarz mit Silbereffekt, offenporig und Akzentleiste in Perlglanz Chrom</b>	XEU	<b>550,-</b> [462,18]
<b>WEITERE AUSSTATTUNGS-HIGHLIGHTS</b>		
<b>M Heckspoiler</b>	754	<b>Serie</b>
<b>Steptronic Sport Getriebe</b>	2TB	<b>Serie</b>
<b>M Sportfahrwerk inkl. variabler Sportlenkung</b>	704	<b>Serie</b>
<b>Adaptives M Fahrwerk</b>	2VF	<b>600,-</b> [504,20]
Nur in Verbindung mit ausgewählten Leichtmetallrädern		
<b>M Technik Paket</b> Upgrade für Antriebsstrangkühlsystem und Bremskühlsystem	33T	<b>350,-</b> [294,12]
<b>M Sportdifferenzial</b> – Verteilung des Antriebsmoments zwischen den Hinterrädern optimiert die Traktion, Agilität sowie Fahrstabilität – elektronische Regelung des Sperrgrads der Hinterachse je nach Fahrsituation und Fahrbahnbeschaffenheit zwischen 0 und 100 %	2T4	<b>Serie</b>
<b>M Sportbremse, blau</b>	2NH	<b>Serie</b>
<b>M Dachhimmel Anthrazit</b>	775	<b>Serie</b>
<b>M Lederlenkrad</b>	710	<b>Serie</b>
<b>M Hochglanz Shadow Line</b>	760	<b>Serie</b>
<b>M Hochglanz Shadow Line mit erweiterten Umfängen</b>	7M9	<b>200,-</b> [168,07]
<b>HiFi Lautsprechersystem</b>	676	<b>Serie</b>
<b>BMW M 50 Jahre Embleme</b> Klassische BMW Motorsport Embleme an Front, Heck, Radnaben	3MQ	<b>200,-</b> [168,07]



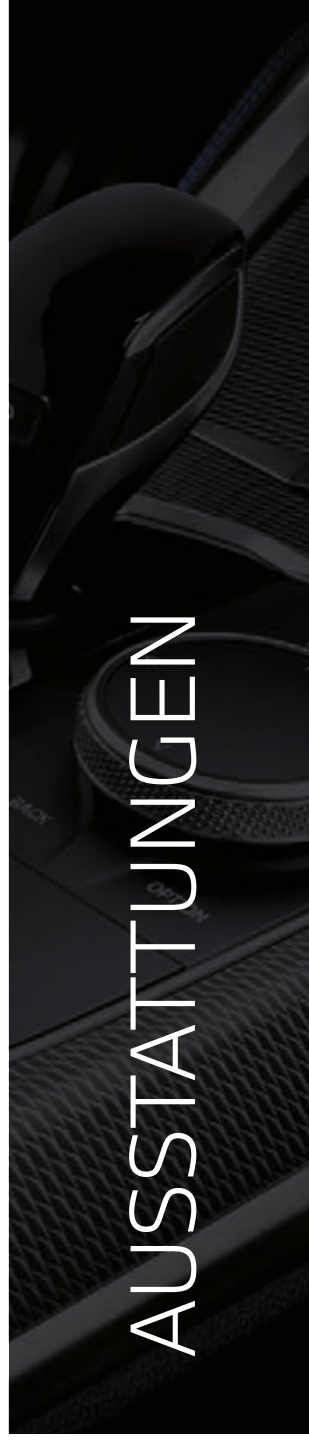

# AUSSTATTUNGEN



## AUSSTATTUNGS-HIGHLIGHTS.



■ Die Scheinwerfer mit Fahrtrichtungsanzeiger, Stand- und Tagfahrlicht in LED-Technik sowie Abblend- und Fernlicht in Bi-LED-Technik sind besonders langlebig und energiesparend. Die LED-Scheinwerfer verfügen zudem über eine automatische Leuchtweitenregulierung und erhöhen mit einer hervorragenden Ausleuchtung und tageslichtähnlicher Lichtfarbe die Sicherheit bei Nacht und schlechter Witterung.



■ Die Heckleuchten mit der markentypischen L-Form und Leuchtkörpern in Voll-LED-Technik weisen das Fahrzeug auch bei Dunkelheit als BMW aus.



□ Exklusive Galvanikkapplikationen an Bedienelementen für Fensterheber, dem Schaltzentrum Tür, Türverriegelungsschalter sowie ausstattungsabhängig den Multifunktionstasten am Lenkrad erzeugen eine hochwertige Anmutung.



□ Die Lenkradheizung erwärmt auf Knopfdruck den Lenkradkranz in kürzester Zeit auf eine angenehme Temperatur. So entsteht auch bei tiefen Temperaturen ein wohliges Wärmegefühl am Lenkrad, und Sie können bequem und sicher ohne Handschuhe lenken – ein besonders in der kalten Jahreszeit spürbar angenehmer Komfort. Der Knopf zur Aktivierung befindet sich bequem erreichbar direkt auf dem Lenkrad.



□ Der in schwarzem Sensatec bezogene obere Teil der Instrumententafel und Türbrüstung verleiht dem Interieur des Fahrzeugs eine hochwertige Anmutung. Der widerstandsfähige Bezug ist mit attraktiven Doppelkappnähten versehen.

■ Serienausstattung    □ Sonderausstattung

Die Verfügbarkeit einiger Ausstattungen, Funktionen und digitaler Dienste ist abhängig von Motorvarianten oder zusätzlichen Sonderausstattungen.

Detaillierte Informationen zu Verfügbarkeiten, Laufzeiten und Kosten erhalten Sie bei Ihrem BMW Partner vor Ort. Abbildungen ähnlich. Irrtümer und Änderungen bleiben vorbehalten.

# AUSSTATTUNGS-HIGHLIGHTS.

□ Das M Lederlenkrad<sup>1</sup> inkl. Multifunktion, M Emblem und eines integrierten Fahrerairbags ist im 3-Speichen-Design ausgeführt. Mit einem verstärkten Lenkradkranz in Leder Walknappa<sup>2</sup> Schwarz mit schwarzer Naht und ausgeformten Daumenauflagen vermittelt es ein sportlich-direktes Lenkgefühl.



□ Das HiFi Lautsprechersystem sorgt mit seinen sechs Lautsprechern für einen erstklassigen Stereosound im Innenraum.



□ Harman Kardon Surround Sound System mit 464-W-Digitalverstärker, neun Kanälen, fahrzeugspezifischem Equalizing und 16 Lautsprechern.

■ Das schwarze Sport-Lederlenkrad mit dickem Lenkradkranz und ausgeformten Daumenauflagen bietet eine besonders angenehme und griffige Haptik.

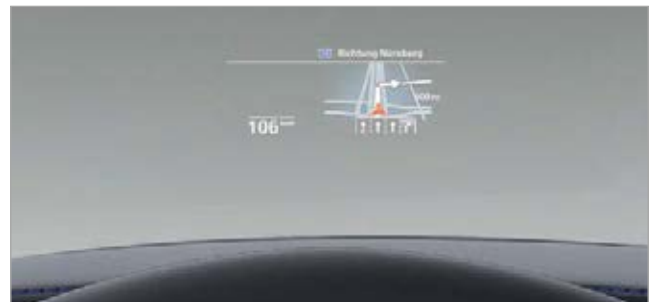

□ Das große vollfarbige BMW Head-Up Display<sup>2</sup> blendet per optischer Projektion für die Fahrt relevante Daten in Ihr Sichtfeld ein und steigert damit die Konzentration auf das Fahrgeschehen. So werden hier ausstattungsabhängig die aktuelle Geschwindigkeit, Navigationshinweise, die Speed Limit Info inkl. Überholverbotsanzeige und Telefon- und Entertainmentlisten angezeigt.

■ Serienausstattung   □ Sonderausstattung

<sup>1</sup> Serie für M440i/M440i xDrive.

<sup>2</sup> Die Anzeigen des BMW Head-Up Displays sind mit polarisierten Sonnenbrillen nur eingeschränkt erkennbar. Die eingeblendeten Inhalte sind ausstattungsabhängig. Einblendungen setzen den Erwerb weiterer Sonderausstattungen voraus.

Die Verfügbarkeit einiger Ausstattungen, Funktionen und digitaler Dienste ist abhängig von Motorvarianten oder zusätzlichen Sonderausstattungen. Detaillierte Informationen zu Verfügbarkeiten, Laufzeiten und Kosten erhalten Sie bei Ihrem BMW Partner vor Ort. Abbildungen ähnlich. Irrtümer und Änderungen bleiben vorbehalten.

# AUSSTATTUNGS-HIGHLIGHTS.



■ Das BMW Live Cockpit Professional mit Navigationsfunktion beinhaltet einen hochwertigen Anzeigenverbund, bestehend aus einem per Touch bedienbaren hochauflösenden 10,25" großen Control Display und einem volldigitalen 12,3" großen Instrumentendisplay. Das BMW Operating System 7 kann u. a. über den BMW Controller bedient werden.

□ Wäre es nicht wunderbar, wenn in Ihrem BMW auch Ihr persönlicher Fahrzeugexperte steckte? Kommunizieren Sie über den BMW Intelligent Personal Assistant mit Ihrem BMW. Sprechen Sie ganz natürliche Kommandos, um zahlreiche Fahrzeugfunktionen zu bedienen. Dazu kann er auch Themen rund ums Fahrzeug erklären und hilft Ihnen, Ihren BMW besser kennenzulernen.



□ Halten Sie Ihren BMW auf dem neuesten Stand mit Remote Software Upgrade. Sie können die Upgrades einfach über die My BMW App oder über die im Fahrzeug verbaute SIM-Karte runterladen und anschließend installieren. So können auch weitere verfügbare Funktionen in Ihrem BMW je nach Fahrzeugmodell freigeschaltet werden.



□ Die Telefonie mit Wireless Charging<sup>1</sup> umfasst eine Ladeschale mit drahtloser Ladefunktion und ein zweites Mikrofon für eine bessere Freisprechqualität bei Ihnen und Ihrem Beifahrer. Eine zusätzliche Antennenanbindung sorgt für besseren Mobilfunkempfang. Per Bluetooth lassen sich zwei Mobiltelefone und ein Audioplayer zugleich verbinden. Dazu kommt eine WLAN Hotspot Vorbereitung.

■ Serienausstattung    □ Sonderausstattung

<sup>1</sup> Induktives Laden gemäß Qi-Standard für geeignete Mobiltelefone möglich. Für ausgewählte Smartphones ohne induktive Ladefunktion gemäß Qi-Standard sind spezielle Ladehüllen über Original BMW Zubehör erhältlich.

Die Verfügbarkeit einiger Ausstattungen, Funktionen und digitaler Dienste ist abhängig von Motorvarianten oder zusätzlichen Sonderausstattungen. Detaillierte Informationen zu Verfügbarkeiten, Laufzeiten und Kosten erhalten Sie bei Ihrem BMW Partner vor Ort. Abbildungen ähnlich. Irrtümer und Änderungen bleiben vorbehalten.



# AUSSTATTUNGS-HIGHLIGHTS.



□ Remote Services, Smartphone Integration inkl. Apple CarPlay und Android Auto, In-Car Experiences, Connected Music oder BMW Maps mit Connected Navigation und Connected Parking? Holen Sie sich alles! Mit dem Connected Package Professional erhalten Sie all diese Services von BMW ConnectedDrive.

□ Während der Planung und Vorbereitung, während der Fahrt und sogar beim Parken: BMW Maps garantiert Ihnen ein herausragendes Navigationserlebnis. Gestalten Sie Ihre Reise noch komfortabler und persönlicher – dank der intuitiven Bedienung sowie der auf den Fahrer perfekt abgestimmten Navigation.



□ „Alexa, setze Teebeutel auf die Einkaufsliste.“ „Alexa, wie wird das Wetter in München?“ Mit der Amazon Alexa Car Integration<sup>1,2</sup> können Sie Amazons Sprachservice am Steuer ebenso komfortabel nutzen, wie Sie es von zu Hause gewohnt sind. Alexas Antworten werden Ihnen außerdem als optisches Feedback im Control Display Ihres Fahrzeugs angezeigt.

□ Hören Sie Ihre Lieblingsmusik, wo immer Sie sind. Klassik auf der Autobahn, Jazz in der Rushhour und Pop beim Cruisen. Durch Connected Music mit Spotify streamen Sie unbegrenzt und direkt über die verbaute SIM-Karte im Fahrzeug zig Millionen Songs über den BMW Musikpartner Spotify.

■ Serienausstattung   □ Sonderausstattung

<sup>1</sup> Für die Integration von Amazon Alexa Car Integration wird u. a. ein Amazon-Konto benötigt.

<sup>2</sup> Amazon, Alexa und alle zugehörigen Logos sind Warenzeichen der Amazon.com, Inc. oder ihrer verbundenen Unternehmen.

Die Verfügbarkeit einiger Ausstattungen, Funktionen und digitaler Dienste ist abhängig von Motorvarianten oder zusätzlichen Sonderausstattungen. Detaillierte Informationen zu Verfügbarkeiten, Laufzeiten und Kosten erhalten Sie bei Ihrem BMW Partner vor Ort. Abbildungen ähnlich. Irrtümer und Änderungen bleiben vorbehalten.

# AUSSTATTUNGS-HIGHLIGHTS.



□ Sie wollen in Ihrem BMW nicht auf die Funktionen Ihres Smartphones verzichten und es wie gewohnt bedienen? Mit der Smartphone Integration<sup>1</sup> unterstützt Ihr Fahrzeug Apple CarPlay und Android Auto mittels kabelloser Verbindung von Smartphone und Fahrzeug. Dadurch können Sie bequem gewohnte Funktionen und verschiedene Apps im Fahrzeug nutzen.

□ Das 8-Gang Steptronic Sport Getriebe<sup>2</sup> ermöglicht sehr sportliche Gangwechsel. Sowohl automatisch als auch manuell per Schaltwippen bzw. Wählhebel.

■ Das 8-Gang Steptronic Getriebe bietet hohen Schalt- und Fahrkomfort bei geringem Verbrauch durch eng gestufte Gänge und kleine Drehzahlsprünge.



□ Remote Services. Warum einzeln buchen, wenn Sie auch alles zusammen haben können? Mit dem Connected Package holen Sie sich diese BMW ConnectedDrive Services.



□ Das Adaptive M Fahrwerk lässt sich jederzeit elektronisch gesteuert an die Fahrbahnbedingungen und die Fahrsituation anpassen. Zudem können Sie die Charakteristik des Fahrwerks über den Fahrerlebnisschalter auf Ihren momentan bevorzugten Fahrstil abstimmen – von komfortabel bis besonders sportlich mit ausgeprägt agilem Handling.

■ Serienausstattung □ Sonderausstattung

<sup>1</sup> Smartphone Integration ist dauerhaft im Fahrzeug verfügbar. Sie enthält Apple CarPlay sowie Android Auto. Nutzbarkeit des Apple Dienstes CarPlay bzw. Google Dienstes Android Auto kann aufgrund möglicher zukünftiger technischer Entwicklungen (z. B. der Mobiltelefone) nicht dauerhaft gewährleistet werden. CarPlay ist eine Marke von Apple Inc. Android Auto ist eine Marke von Google LLC.

<sup>2</sup> Serie für M440i/M440i xDrive. Die Verfügbarkeit einiger Ausstattungen, Funktionen und digitaler Dienste ist abhängig von Motorvarianten oder zusätzlichen Sonderausstattungen. Detaillierte Informationen zu Verfügbarkeiten, Laufzeiten und Kosten erhalten Sie bei Ihrem BMW Partner vor Ort. Abbildungen ähnlich. Irrtümer und Änderungen bleiben vorbehalten.

# AUSSTATTUNGS-HIGHLIGHTS.



□ Der Driving Assistant Professional<sup>1</sup> bietet optimalen Komfort und Sicherheit in kritischen oder monotonen Verkehrssituationen. Neben den Inhalten des Driving Assistant umfasst er u. a. Lenk- und Spurführungsassistent mit erweiterten Funktionen, Nothalteassistent wie auch Spurhalteassistent mit aktivem Seitenkollisionsschutz.

□ Die Assisted View liefert in Echtzeit die von verschiedenen Assistenzsystemen gesammelten Informationen zur Fahrzeugumgebung. Dank einer animierten 3D-Darstellung in der Instrumentenkombination können Sie anschaulich nachvollziehen, wie Ihr Fahrzeug die aktuelle Verkehrssituation wahrnimmt, und so die Funktionsweise der Systeme nachvollziehen.

□ Die Abstandsregelung (ACC mit Stop&Go) mit Ampelerkennung hält Ihr Fahrzeug selbsttätig bzw. nach Ihrer Zustimmung vor roten Ampeln. Auch kann Ihnen Ihr Fahrzeug auf Wunsch beim Umschalten auf Grün eine optische und akustische Anfahrerinneuerung geben.

□ Der zuschaltbare Lenk- und Spurführungsassistent mit erweiterten Funktionen entlastet Sie in eintönigen Verkehrssituationen. Er hilft Ihnen, das Fahrzeug mittig in der Spur zu führen, unterstützt Sie in Engstellen und erleichtert bei aktiver Routenführung die Navigation auf Autobahnen.



□ Die Variable Sportlenkung<sup>2</sup> mit Servotronic sorgt für ein direktes und agiles Fahrverhalten bei geringerem Lenkaufwand. Sie reagiert mit unterschiedlichen Lenkübersetzungen auf den Lenkradeinschlag. Dabei verbessert sie das Handling bei sportlicher Fahrweise und reduziert den Lenkaufwand beim Einparken und Abbiegen.

■ Serienausstattung   □ Sonderausstattung

<sup>1</sup> Die Funktion kann bei Dunkelheit, Nebel und starkem Gegenlicht eingeschränkt sein.  
<sup>2</sup> Serie für M440i/M440i xDrive.

Die Verfügbarkeit einiger Ausstattungen, Funktionen und digitaler Dienste ist abhängig von Motorvarianten oder zusätzlichen Sonderausstattungen. Detaillierte Informationen zu Verfügbarkeiten, Laufzeiten und Kosten erhalten Sie bei Ihrem BMW Partner vor Ort. Abbildungen ähnlich. Irrtümer und Änderungen bleiben vorbehalten.

# AUSSTATTUNGS-HIGHLIGHTS.



□ Der Parking Assistant Plus<sup>1</sup> erleichtert das Parken und Rangieren des Fahrzeugs. Er umfasst u. a. das Surround-View-System mit Top View, Panorama View und Remote 3D View sowie eine seitliche Einparkhilfe, die Notbremsfunktion Active Park Distance Control, den Parkassistenten mit Längs- und Querführung und den Rückfahrassistenten.

□ Surround View enthält die kamerabasierten Funktionen Top View, Panorama View und 3D View. Kameras vorn, hinten und in den Außenspiegeln ermöglichen durch Darstellung auf dem Control Display einen 360°-Rundumblick um das Fahrzeug sowie eine Draufsicht. Die Panorama View erleichtert das Herantasten an schwer einsehbare Kreuzungen und Ausfahrten.



■ Der Parkassistent inkl. Rückfahrkamera<sup>1</sup> parkt das Fahrzeug selbstständig in Quer- und Längsparklücken ein sowie aus Längsparklücken wieder aus. Er wird über den Parktaster oder durch Einlegen des Rückwärtsgangs aufgerufen. Alle Lenk-, Fahr- und Bremsvorgänge werden vom System übernommen, Sie müssen den Parkvorgang lediglich überwachen.

■ Ihr BMW bleibt immer aktuell: Im ConnectedDrive Store finden Sie viele neue Funktionen, die Sie jederzeit von zu Hause oder unterwegs dazubuchen können.



□ Die Sprint-Funktion<sup>2</sup> bereitet das Fahrzeug auf maximale Sportlichkeit vor – für beste Beschleunigung und sichere Überholvorgänge. Durch längeres Ziehen an der Minus-Schaltwippe aktivieren Sie die Funktion, die u. a. den Antrieb in den Sport-Modus versetzt. Über das Fahrpedal rufen Sie die Funktion ab, die optisch wie akustisch inszeniert wird.

■ Serienausstattung   □ Sonderausstattung

<sup>1</sup> Der Fahrer ist dafür verantwortlich, dass der automatisierte Parkvorgang der Straßenverkehrsordnung gemäß stets überwacht wird.

<sup>2</sup> Nur erhältlich für M Sportpaket Pro und M440i/M440i xDrive.

Die Verfügbarkeit einiger Ausstattungen, Funktionen und digitaler Dienste ist abhängig von Motorvarianten oder zusätzlichen Sonderausstattungen. Detaillierte Informationen zu Verfügbarkeiten, Laufzeiten und Kosten erhalten Sie bei Ihrem BMW Partner vor Ort. Abbildungen ähnlich. Irrtümer und Änderungen bleiben vorbehalten.

## AUSSTATTUNGS-HIGHLIGHTS.



- Die M Leuchten Shadow Line beinhalten eine schwarze Ausführung aller Chromelemente in den Hauptscheinwerfern und sorgen so für ein unverwechselbares Design.
- BMW Laserlicht



- Das BMW Laserlicht leuchtet im Laser-Fernlichtmodus mit bis zu 550 m nahezu doppelt so weit wie herkömmliche Scheinwerfer. Durch die bessere Sicht im Dunkeln wird so die Sicherheit deutlich erhöht. Blaue Akzente und der Schriftzug „BMW Laser“ im Scheinwerfer unterstreichen zudem den technologischen Anspruch und die Sportlichkeit des Fahrzeugs.



- Ambientes Licht<sup>1</sup> inkl. Ambients Konturbeleuchtung in den Türen kreiert im Innenraum eine entspannende, behagliche Lichtstimmung. Die dimmbaren Lichtdesigns beinhalten zudem in vier Anwendungsfällen eine dynamische Funktion. Der Lichtteppich beleuchtet beim Ein- und Aussteigen den Bereich vor den Fahrzeugtüren.



- Der Fahrerlebnisschalter bietet die Wahl zwischen dem Standard-Modus COMFORT, dem auf Effizienz ausgerichteten ECO PRO Modus sowie den Modi SPORT, der ein noch dynamischeres Fahren ermöglicht.

■ Serienausstattung   □ Sonderausstattung

<sup>1</sup> Serie für M440i/M440i xDrive.  
Die Verfügbarkeit einiger Ausstattungen, Funktionen und digitaler Dienste ist abhängig von Motorvarianten oder zusätzlichen Sonderausstattungen. Detaillierte Informationen

zu Verfügbarkeiten, Laufzeiten und Kosten erhalten Sie bei Ihrem BMW Partner vor Ort. Abbildungen ähnlich. Irrtümer und Änderungen bleiben vorbehalten.

## AUSSTATTUNGS-HIGHLIGHTS.



■ Die Sportsitze für Fahrer und Beifahrer bieten optimalen Seitenhalt durch höhere Sitzwangen und eine manuell einstellbare Oberschenkelauflage.

□ Leder Vernasca Mokka mit Dekorsteppung



□ Das Glasdach mit Schiebe- und Hebefunktion, elektrisch verschiebbarem Innenhimmel, Einklemmschutz sowie Komfortöffnung und -schließung ermöglicht einen individuell regulierbaren Luftstrom und damit ein angenehmes Klima im Innenraum. Der integrierte Windabweiser verhindert Zugluft im Innenraum und sorgt für geringere Windgeräusche.



■ Die Klimaautomatik mit 3-Zonenregelung sowie automatischer Temperaturregelung können Sie und Ihr Beifahrer sowie die Passagiere im Fond getrennt regulieren. Enthalten sind die Automatische Umluft Control (AUC), ein Mikroaktivkohlefilter, ein Beschlag- und Solarsensor sowie Fondausströmer mit einem Digitaldisplay.



□ Die elektrische Sitzverstellung macht das Einstellen von Fahrer- und Beifahrersitz besonders komfortabel und einfach. Die Memory-Funktion erlaubt das Speichern der gewünschten Einstellungen des Fahrersitzes und der Außenspiegel und kann diese jederzeit auf Knopfdruck wiederherstellen.

□ Die Lordosenstütze in der Rückenlehne des Fahrersitzes ist stufenlos in Höhe und Tiefe einstellbar. Sie stützt und entlastet effektiv die Wirbelsäule und fördert damit eine orthopädisch einwandfreie Sitzhaltung. Dadurch erhöht sich der Sitzkomfort insbesondere auf langen Strecken.

■ Serienausstattung   □ Sonderausstattung

Die Verfügbarkeit einiger Ausstattungen, Funktionen und digitaler Dienste ist abhängig von Motorvarianten oder zusätzlichen Sonderausstattungen. Detaillierte Informationen

zu Verfügbarkeiten, Laufzeiten und Kosten erhalten Sie bei Ihrem BMW Partner vor Ort. Abbildungen ähnlich. Irrtümer und Änderungen bleiben vorbehalten.

# AUSSTATTUNGS-HIGHLIGHTS.



■ Smart, aktuell, durchdacht: In modernem Design und mit intuitiver Benutzerführung begleitet Sie die My BMW App durch ein ganz neues Mobilitätsenerlebnis. Planen Sie Ihre nächste Fahrt, überprüfen Sie den Status Ihres BMW, buchen Sie Ihren nächsten Servicetermin oder nutzen Sie eine der vielen Fernsteuerungsfunktionen – ganz bequem vom Smartphone aus.

□ Wozu den Fahrzeugschlüssel einstecken, wenn Sie Ihr iPhone dabei haben? Mit dem BMW Digital Key<sup>1</sup> können Sie Ihren BMW ver- und entriegeln und sogar starten. Auch können Sie bis zu fünf Personen mit kompatibelem iPhone zur Nutzung Ihres BMW berechtigen. Hierbei lässt sich u. a. die Höchstgeschwindigkeit beschränken – ideal für Fahranfänger.



■ Das Durchladesystem umfasst eine im Verhältnis 40:20:40 teilbare Rücksitzlehne für größte Flexibilität. So finden beispielsweise im Fond zwei Passagiere bequem Platz, und gleichzeitig können lange Gegenstände wie Ski- und Snowboardtaschen transportiert werden. Praktisch sind zudem die zwei Getränkehalter in der Mittelarmlehne.



□ Die Sitzheizung temperiert die Sitz- und Lehnenflächen der Vorder- sowie der äußeren Rücksitze und ist individuell in drei Stufen regulierbar.



■ Das Ablagenpaket umfasst Netze an den Vordersitzlehnen sowie zwei USB-Anschlüsse mit Ladefunktion in der Mittelkonsole im Fond. Im Gepäckraum gibt es je ein Ablagenetz links und rechts für Kleinutensilien und einen Multifunktionshaken. Zusätzliche 12-V-Steckdosen befinden sich in der Mittelkonsole hinten und im Gepäckraum.



■ Die Automatische Heckklappenbetätigung ermöglicht das komfortable Öffnen und Schließen der Heckklappe durch Drücken einer entsprechenden Taste.  
□ In Verbindung mit dem Komfortzugang wird die Automatische Heckklappenbetätigung um einen Taster mit automatischer Schließ- und Verriegelungsfunktion erweitert.

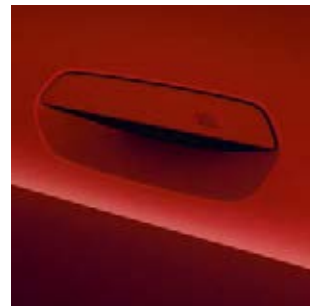

□ Der Komfortzugang ermöglicht den schlüssellosen Zugang zum Fahrzeug über alle Türen ohne die aktive Betätigung des Schlüssels und beinhaltet zudem den BMW Digital Key.<sup>1</sup>

■ Serienausstattung □ Sonderausstattung

<sup>1</sup> Voraussetzung ist ein BMW ConnectedDrive Account sowie ein kompatibles Smartphone. Für Kunden mit nicht kompatibelem Smartphone wird eine hochwertige Key Card bereitgestellt. Weitere Informationen zum BMW Digital Key, wie z. B. zur Kompatibilität Ihres Smartphones, finden Sie unter [www.bmw.com/digitalkey](http://www.bmw.com/digitalkey)

Die Verfügbarkeit einiger Ausstattungen, Funktionen und digitaler Dienste ist abhängig von Motorvarianten oder zusätzlichen Sonderausstattungen. Detaillierte Informationen zu Verfügbarkeiten, Laufzeiten und Kosten erhalten Sie bei Ihrem BMW Partner vor Ort. Abbildungen ähnlich. Irrtümer und Änderungen bleiben vorbehalten.

## AUSSTATTUNGS-HIGHLIGHTS.



□ Die M Hochglanz Shadow Line mit erweiterten Umfängen<sup>1</sup> enthält Ausstattungsdetails in Schwarz: Nierenrahmen in Schwarz hochglänzend und Endrohrblenden in Schwarzchrom.



□ Die leistungsstarke M Sportbremse<sup>1,2</sup> zeichnet sich durch große Bremsscheiben und exklusive in Blau metallic lackierte Bremssättel mit M Schriftzug aus.



□ Die leistungsstarke M Sportbremse zeichnet sich durch exklusive in Rot hochglänzend<sup>1</sup> lackierte Bremssättel mit M Schriftzug und besonders hoher Bremsleistung aus.



□ Der M Heckspoiler<sup>1,2</sup> in Wagenfarbe betont die sportliche Silhouette des Fahrzeugs und reduziert den unerwünschten Auftrieb. Durch die Erzeugung von Abtrieb an der Hinterachse verleiht er dem Fahrzeug damit noch mehr Fahrstabilität.

■ Serienausstattung   □ Sonderausstattung

<sup>1</sup> Nur erhältlich für Modell M Sport und M440i/M440i xDrive.

<sup>2</sup> Serie für M440i/M440i xDrive.

Die Verfügbarkeit einiger Ausstattungen, Funktionen und digitaler Dienste ist abhängig von Motorvarianten oder zusätzlichen Sonderausstattungen. Detaillierte Informationen zu Verfügbarkeiten, Laufzeiten und Kosten erhalten Sie bei Ihrem BMW Partner vor Ort. Abbildungen ähnlich. Irrtümer und Änderungen bleiben vorbehalten.



# AUSSTATTUNGS-HIGHLIGHTS.



□ Das M Technik Paket<sup>2</sup> beinhaltet ein optimiertes Kühlpaket, das auch im sportlichen Einsatz eine maximale Performance sicherstellt. Davon profitieren Motor und Ladeluftkühlung gleichermaßen, sodass der Motor auch bei hoher Belastung thermisch gesund arbeitet. Zudem wird die M Sportbremse an der Vorderachse durch größere Bremscheiben weiter verstärkt.



□ Die M Sicherheitsgurte<sup>1</sup> sind mit einem feinen eingewebten Akzent in den typischen M Farben versehen.



□ Die vielfach einstellbaren M Sportsitze<sup>1</sup> mit Schalenstuhlcharakter und teilintegrierter Kopfstütze bieten Ihnen und Ihrem Beifahrer exzellenten Seitenhalt. Zusätzlich lässt sich die Lehnenbreite individuell einstellen. Das spezifische Design mit schwarzem M Logo bringt den sportlichen Anspruch des Fahrzeugs noch besser zur Geltung.



□ Das M Sportdifferential<sup>3</sup> optimiert die Traktion und Fahrstabilität beim Spurwechsel und Herausbeschleunigen aus Kurven, bei hoher Kurvengeschwindigkeit sowie unterschiedlicher Straßenbeschaffenheit. Die Traktionsoptimierung erfolgt über eine elektronisch gesteuerte Lamellensperre zur Reduktion der Drehzahlunterschiede zwischen den Hinterrädern.

■ Serienausstattung   □ Sonderausstattung

<sup>1</sup> Nur erhältlich für Modell M Sport und M440i/M440i xDrive.

<sup>2</sup> Nur erhältlich für M440i/M440i xDrive.

<sup>3</sup> Serie für M440i/M440i xDrive, optional für 430i/430i xDrive, 430d xDrive.

Die Verfügbarkeit einiger Ausstattungen, Funktionen und digitaler Dienste ist abhängig von Motorvarianten oder zusätzlichen Sonderausstattungen. Detaillierte Informationen zu Verfügbarkeiten, Laufzeiten und Kosten erhalten Sie bei Ihrem BMW Partner vor Ort. Abbildungen ähnlich. Irrtümer und Änderungen bleiben vorbehalten.

# RÄDER UND REIFEN.

■ 17" Leichtmetallräder V-Speiche 851 Reflexsilber<sup>1</sup>



□ 17" Aerodynamikräder 852 Bicolor Midnight Grey, glanzgedreht<sup>1</sup>



□ 20" BMW Individual Aerodynamikräder 862 I Bicolor Midnight Grey mit Mischbereifung, glanzgedreht



□ 19" M Leichtmetallräder Doppelspeiche 861 M Bicolor Jetblack mit Mischbereifung, glanzgedreht<sup>4</sup>

□ 18" Leichtmetallräder Doppelspeiche 853 Bicolor Gunmetal Grey, glanzgedreht<sup>1</sup>



□ 19" M Leichtmetallräder Y-Speiche 859 M Bicolor Jetblack mit Mischbereifung, glanzgedreht<sup>2</sup>



□ 18" M Aerodynamikräder 858 M Bicolor Midnight Grey, glanzgedreht<sup>2,3</sup>



□ 19" M Aerodynamikräder 860 M Bicolor Midnight Grey mit Mischbereifung, glanzgedreht<sup>2</sup>

■ Serienausstattung   □ Sonderausstattung

<sup>1</sup> Nicht erhältlich für M440i/M440i xDrive.









<sup>2</sup> Nur erhältlich für Modell M Sport und M440i/M440i xDrive.

<sup>3</sup> Serie für M440i/M440i xDrive.

<sup>4</sup> Nur erhältlich für M440i/M440i xDrive.

Die Verfügbarkeit einiger Ausstattungen, Funktionen und digitaler Dienste ist abhängig von Motorvarianten oder zusätzlichen Sonderausstattungen. Detaillierte Informationen zu Verfügbarkeiten, Laufzeiten und Kosten erhalten Sie bei Ihrem BMW Partner vor Ort. Abbildungen ähnlich. Irrtümer und Änderungen bleiben vorbehalten.

# RÄDER UND REIFEN.

		SA-Nr.	EUR inkl. 19% MwSt. [EUR ohne MwSt.]	420i	430i/ 430i xDrive	420d/ 420d xDrive	430d xDrive	M440i/ M440i xDrive
<b>17" Leichtmetallräder V-Speiche 851</b> 7,5 J x 17 mit Bereifung 225/55 R17 Reflexsilber  Nicht in Verbindung mit Adaptives M Fahrwerk / M Sportfahrwerk		3F0	Serie	<input checked="" type="checkbox"/>	<input checked="" type="checkbox"/>	<input checked="" type="checkbox"/>	<input checked="" type="checkbox"/>	
<b>17" Aerodynamikräder 852 Bicolor</b> 7,5 J x 17 mit Bereifung 225/55 R17 Midnight Grey, glanzgedreht  Nicht in Verbindung mit Adaptives M Fahrwerk / M Sportfahrwerk		3F1	<b>400,-</b> [336,13]	<input type="checkbox"/>	<input type="checkbox"/>	<input type="checkbox"/>	<input type="checkbox"/>	
<b>18" M Aerodynamikräder 858 M Bicolor</b> 8,5 J x 18 mit Bereifung 245/45 R18 Midnight Grey, glanzgedreht  Nur in Verbindung mit Modell M Sport oder M440i/M440i xDrive		3FB	-,-	<input type="checkbox"/>	<input type="checkbox"/>	<input type="checkbox"/>	<input type="checkbox"/>	<input checked="" type="checkbox"/>
<b>18" Leichtmetallräder Doppelspeiche 853 Bicolor</b> 8,5 J x 18 mit Bereifung 245/45 R18 Gunmetal Grey, glanzgedreht		3F3	<b>1.560,-</b> [1.310,92]	<input type="checkbox"/>	<input type="checkbox"/>	<input type="checkbox"/>	<input type="checkbox"/>	
<b>19" M Leichtmetallräder Y-Speiche 859 M Bicolor mit Mischbereifung*</b> 8,5 J x 19 mit Bereifung 245/40 R19 9 J x 19 mit Bereifung 255/40 R19 Jetblack, glanzgedreht  Nur in Verbindung mit Modell M Sport oder M440i/M440i xDrive		3FK	<b>950,-</b> [798,32]	<input type="checkbox"/>	<input type="checkbox"/>	<input type="checkbox"/>	<input type="checkbox"/>	<input type="checkbox"/>
<b>19" M Aerodynamikräder 860 M Bicolor mit Mischbereifung</b> 8,5 J x 19 mit Bereifung 245/40 R19 9 J x 19 mit Bereifung 255/40 R19 Midnight Grey, glanzgedreht  Nur in Verbindung mit Modell M Sport oder M440i/M440i xDrive		3FP	<b>950,-</b> [798,32]	<input type="checkbox"/>	<input type="checkbox"/>	<input type="checkbox"/>	<input type="checkbox"/>	<input type="checkbox"/>
<b>19" M Leichtmetallräder Doppelspeiche 861 M Bicolor mit Mischbereifung*</b> 8,5 J x 19 mit Bereifung 245/40 R19 9 J x 19 mit Bereifung 255/40 R19 Jetblack, glanzgedreht		3FT	<b>1.100,-</b> [924,37]					<input type="checkbox"/>
<b>20" BMW Individual Aerodynamikräder 862 I Bicolor mit Mischbereifung</b> 8,5 J x 20 mit Bereifung 245/35 R20 9 J x 20 mit Bereifung 255/35 R20 Midnight Grey, glanzgedreht  In Verbindung mit Modell M Sport		3FX	<b>3.690,-</b> [3.100,84]	<input type="checkbox"/>	<input type="checkbox"/>	<input type="checkbox"/>	<input type="checkbox"/>	
			<b>1.950,-</b> [1.638,66]					<input type="checkbox"/>
			<b>1.950,-</b> [1.638,66]	<input type="checkbox"/>	<input type="checkbox"/>	<input type="checkbox"/>	<input type="checkbox"/>	

\* Gegen Aufpreis auch mit Sportbereifung erhältlich. Die Sportreifen tragen signifikant zur Erhöhung des Verbrauchs und Reduzierung der Reichweite bei.

## BLEIBEN SIE IN DER SPUR.

Für die Originalbereifung Ihres BMW mit Erstzulassung ab 01.07.2020 und alle bei BMW erworbenen Komplettäder und Reifen mit Sternmarkierung erhalten Sie automatisch und ohne Zusatzkosten die 36-monatige BMW Reifenversicherung mit bis zu 100% Kostenersatz im 1. Jahr. Erfahren Sie mehr unter [www.bmw.de/de/topics/service-zubehoer/original-bmw-zubehoer/bmw-raeder-reifen.html](http://www.bmw.de/de/topics/service-zubehoer/original-bmw-zubehoer/bmw-raeder-reifen.html) oder bei Ihrem BMW Partner. (Die BMW Reifenversicherung ist ein Produkt der Allianz Versicherungs-AG).

Die Angaben Kraftstoffverbrauch, CO<sub>2</sub>-Emissionen und Effizienzklasse gelten in Abhängigkeit von der gewählten Räderkategorie und Sonderausstattung. Den fahrzeugindividuellen Verbrauchswert nach NEFZ und WLTP erhalten Sie im BMW Online-Konfigurator unter [www.bmw.de/konfigurator](http://www.bmw.de/konfigurator) oder bei Ihrem BMW Partner.

Serienausstattung     Sonderausstattung    -,- Sonderausstattung ohne Mehr-/ Minderpreis

# FARBWELT EXTERIEUR.



■ Uni 668 Schwarz<sup>2</sup>



□ Uni 300 Alpinweiß<sup>1</sup>



□ Metallic A96 Mineralweiß



□ Metallic 475 Saphirschwarz

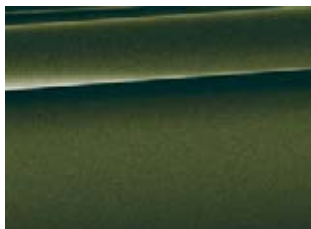

□ Metallic C4E Sanremo Green



□ Metallic C1X Sunset Orange



□ Metallic C4W Skyscraper Grau<sup>4</sup>



□ Metallic C4P M Brooklyn Grau<sup>3</sup>



□ Metallic C31 M Portimao Blau<sup>3</sup>



□ Metallic C57 Aventurinrot

## BMW INDIVIDUAL

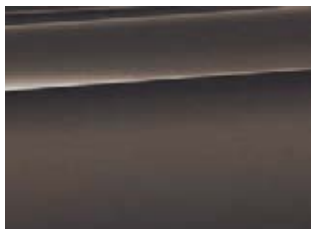

□ BMW Individual C36 Dravitgrau metallic



□ BMW Individual C3Z Tansanitblau metallic



□ BMW Individual X1E Frozen Portimao Blau metallic<sup>3</sup>



□ BMW Individual X1F Frozen Pure Grey metallic<sup>3</sup>

■ Serienausstattung   □ Sonderausstattung

**[Farbfelder]** Die hier abgebildeten Farbfelder sollen Ihnen einen ersten Eindruck der Farben und Materialien für Ihren BMW vermitteln. Erfahrungsgemäß können Druckfarben den Farbton der Lackierungen, Polster und Interieurleisten jedoch im Einzelfall nicht originalgetreu wiedergeben. Besprechen Sie daher gern die Farbwahl mit Ihrem BMW Partner vor Ort. Zudem kann man Ihnen dort auch Muster zeigen und bei speziellen Wünschen weiterhelfen.

<sup>1</sup> Serienmäßig erhältlich für Modell M Sport und M440i/M440i xDrive.

<sup>2</sup> Nicht erhältlich für Modell M Sport und M440i/M440i xDrive.

<sup>3</sup> Nur erhältlich für Modell M Sport und M440i/M440i xDrive.

<sup>4</sup> Nicht erhältlich für M440i/M440i xDrive.

Die Verfügbarkeit einiger Ausstattungen, Funktionen und digitaler Dienste ist abhängig von Motorvarianten oder zusätzlichen Sonderausstattungen. Detaillierte Informationen zu Verfügbarkeiten, Laufzeiten und Kosten erhalten Sie bei Ihrem BMW Partner vor Ort.

# FARBWELT EXTERIEUR.

SA-Nr. EUR inkl. 19 % MwSt. [EUR ohne MwSt.]

## UNI

**Schwarz** 668 **Serie**

Nicht in Verbindung mit M440i/M440i xDrive

**Alpinweiß** 300 **300,-** [252,10]

In Verbindung mit Modell M Sport und M440i/M440i xDrive **-, -**

## METALLIC

**Mineralweiß**  
**Saphirschwarz**  
**Sanremo Green**  
**Sunset Orange**  
**Aventurinrot** A96  
475  
C4E  
C1X  
C57 **920,-** [773,11]

**Skyscraper Grau metallic** C4W **920,-** [773,11]

Nicht in Verbindung mit Modell M Sport und M440i/M440i xDrive

**M Brooklyn Grau**  
**M Portimao Blau** C4P  
C31 **920,-** [773,11]

Nur in Verbindung mit Modell M Sport und M440i/M440i xDrive

## BMW INDIVIDUAL LACKIERUNG

**BMW Individual Dravitgrau metallic** C36 **1.450,-** [1.218,49]

**BMW Individual Tansanitblau metallic** C3Z **1.950,-** [1.638,66]

# FARBWELT INTERIEUR.

## POLSTER SENSATEC



■ Stoff-/Sensatec-Kombination KFSW Schwarz



□ Alcantara-/Sensatec-Kombination KGNL Schwarz mit Perforierung, Akzent Blau¹



□ Sensatec perforiert KHG7 Tacorarot



□ Sensatec perforiert KHFY Canberrabeige



□ Sensatec perforiert KHKC Cognac

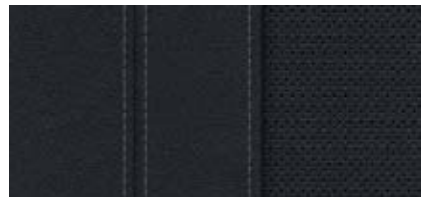

□ Sensatec perforiert KHSW Schwarz

## POLSTER LEDER



□ Leder Vernasca MAG6 Tacorarot mit Dekorsteppung



□ Leder Vernasca MAOI Oyster mit Dekorsteppung



□ Leder Vernasca MAH7 Schwarz mit Dekorsteppung



□ Leder Vernasca MAMU Mokka mit Dekorsteppung



□ Leder Vernasca MANL Schwarz mit Kontraststeppung Blau¹

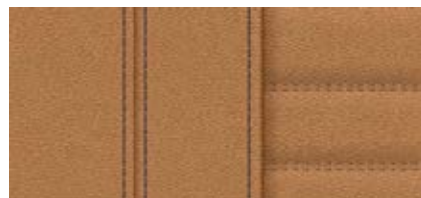

□ Leder Vernasca MAPQ Cognac mit Dekorsteppung¹²

■ Serienausstattung   □ Sonderausstattung

<sup>1</sup> Nur erhältlich für Modell M Sport und M440i/M440i xDrive.

<sup>2</sup> Nur erhältlich mit M Sportsitzen.

Die Verfügbarkeit einiger Ausstattungen, Funktionen und digitaler Dienste ist abhängig von Motorvarianten oder zusätzlichen Sonderausstattungen. Detaillierte Informationen zu Verfügbarkeiten, Laufzeiten und Kosten erhalten Sie bei Ihrem BMW Partner vor Ort.

Bitte beachten Sie, dass auch bei bestimmungsgemäßem Gebrauch über kurz oder lang nicht behebbare Verunreinigungen auf den Sitzbezügen auftreten können. Dies kann insbesondere durch nicht farbechte Kleidung hervorgerufen werden.

Bitte beachten Sie, dass die Interieurfarbe abhängig von der gewählten Polsterfarbe ist.

# FARBWELT INTERIEUR.

## POLSTER BMW INDIVIDUAL ERWEITERTE LEDERAUSSTATTUNG

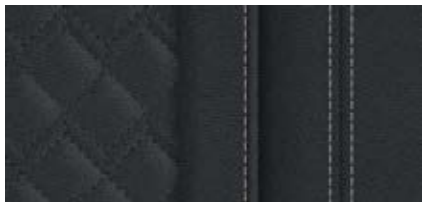

■ BMW Individual erweiterte Lederausstattung Merino ZASW Schwarz<sup>1,3,5</sup>



□ BMW Individual erweiterte Lederausstattung Merino ZAFV Fjordblau/Schwarz<sup>1,4,5</sup>

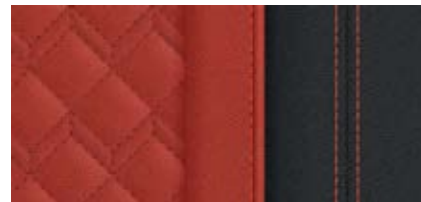

□ BMW Individual erweiterte Lederausstattung Merino VAHZ Fionarot/Schwarz<sup>1,4,5</sup>



□ BMW Individual erweiterte Lederausstattung Merino VAEW Elfenbeinweiß<sup>1,3,5</sup>

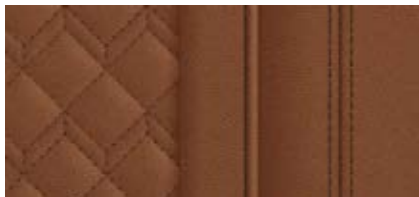

□ BMW Individual erweiterte Lederausstattung Merino VATQ Merino Tartufo<sup>1,3,5</sup>

## POLSTER BMW INDIVIDUAL VOLLEDERAUSSTATTUNG

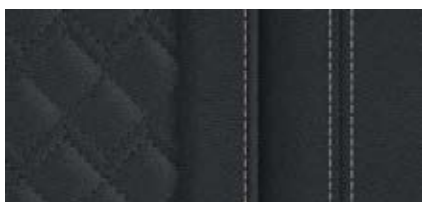

□ BMW Individual Vollederausstattung Merino ZBSW Schwarz<sup>1,2,3,5</sup>



□ BMW Individual Vollederausstattung Merino ZBFV Fjordblau/Schwarz<sup>1,2,4,5</sup>

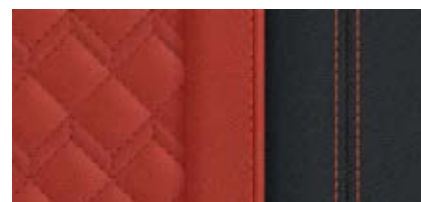

□ BMW Individual Vollederausstattung Merino VBHZ Fionarot/Schwarz<sup>1,2,4,5</sup>



□ BMW Individual Vollederausstattung Merino VBEW Elfenbeinweiß<sup>1,2,3,5</sup>



□ BMW Individual Vollederausstattung Merino VBTQ Tartufo<sup>1,2,3,5</sup>

### ■ Serienausstattung □ Sonderausstattung

<sup>1</sup> Nur erhältlich in Verbindung mit Sitzheizung für Fahrer und Beifahrer bzw. Sitzheizung vorn und hinten.

<sup>2</sup> Nur erhältlich in Verbindung mit BMW Individual Instrumententafel lederbezogen.

<sup>3</sup> Nur in Verbindung mit Lehnenbreitenverstellung oder Sitz mit aktiver Sitzbelüftung.

<sup>4</sup> Nur in Verbindung mit Lehnenbreitenverstellung.

<sup>5</sup> Weitere Informationen zum BMW Individual Leder finden Sie auf Seite 61 unter Interieur/Sitze/Lenkräder.

Die Verfügbarkeit einiger Ausstattungen, Funktionen und digitaler Dienste ist abhängig von Motorvarianten oder zusätzlichen Sonderausstattungen. Detaillierte Informationen zu Verfügbarkeiten, Laufzeiten und Kosten erhalten Sie bei Ihrem BMW Partner vor Ort.

Bitte beachten Sie, dass auch bei bestimmungsgemäßem Gebrauch über kurz oder lang nicht behebbare Verunreinigungen auf den Sitzbezügen auftreten können. Dies kann insbesondere durch nicht farbechte Kleidung hervorgerufen werden.

Bitte beachten Sie, dass die Interieurfarbe abhängig von der gewählten Polsterfarbe ist.

# FARBWELT INTERIEUR.

## INTERIEURLEISTEN



■ 4AT Interieurleisten Schwarz hochglänzend mit Akzentleiste in Perlglanz Chrom<sup>1</sup>



□ 4MC M Interieurleisten Carbon Fibre mit Akzentleiste Perlglanz Chrom<sup>2</sup>



□ 4KC Interieurleisten Edelholzausführung Esche graubraun hochglänzend mit Akzentleiste Perlglanz Chrom



□ 4KA Interieurleisten Edelholzausführung Eiche Maser offenporig mit Akzentleiste Perlglanz Chrom



□ 4KK M Interieurleisten Aluminium Tetragon mit Akzentleiste Perlglanz Chrom<sup>2</sup>



□ 4KL Interieurleisten Aluminium Mesheffect mit Akzentleiste in Perlglanz Chrom

## BMW INDIVIDUAL INTERIEURLEISTEN



□ 4ML BMW Individual Interieurleisten Pianolack schwarz mit Akzentleiste Perlglanz Chrom



□ XED BMW Individual Interieurleisten Aluminiumgewebe hochglänzend mit Akzentleiste in Perlglanz Chrom

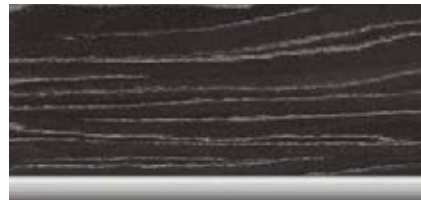

□ XEU BMW Individual Interieurleisten Edelholzausführung Finline schwarz mit Silbereffekt offenporig und Akzentleiste in Perlglanz Chrom

■ Serienausstattung   □ Sonderausstattung

<sup>1</sup> Nicht erhältlich für M440i/M440i xDrive.

<sup>2</sup> Nur erhältlich für Modell M Sport und M440i/M440i xDrive.  
Die Verfügbarkeit einiger Ausstattungen, Funktionen und digitaler Dienste ist abhängig von Motorvarianten oder zusätzlichen Sonderausstattungen. Detaillierte Informationen zu Verfügbarkeiten, Laufzeiten und Kosten erhalten Sie bei Ihrem BMW Partner vor Ort.

Bitte beachten Sie, dass auch bei bestimmungsgemäßem Gebrauch über kurz oder lang nicht behebbare Verunreinigungen auf den Sitzbezügen auftreten können. Dies kann insbesondere durch nicht farbechte Kleidung hervorgerufen werden.

Bitte beachten Sie, dass die Interieurfarbe abhängig von der gewählten Polsterfarbe ist.



# FARBWELT INTERIEUR.

SA-Nr. EUR inkl. 19% MwSt. [EUR ohne MwSt.]

## POLSTER

### STOFF-/SENSATEC-KOMBINATION

**Stoff-/Sensatec-Kombination Schwarz**  
Nicht für M440i/M440i xDrive

KFSW

Serie

### ALCANTARA-/SENSATEC-KOMBINATION

**Alcantara-/Sensatec-Kombination Schwarz/Kontraststeppung Blau**

KGNL

-,,-

- Umfang Sensatec: Sitze vorn und hinten inkl. Kopfstützen und Einsätze in den Türverkleidungen, M spezifische Kontrastnähte in blau
- Umfang Alcantara: Sitz- und Lehnenmittelbahn der Vorder- und Rücksitze mit Perforation in Kontrastfarbe; farblich abgesetzte Doppelkappnähte in blau, M spezifische Kennzeichnung an den Fußmatten

Nur in Verbindung mit Modell M Sport  
Serienumfang für M440i/M440i xDrive

## SENSATEC

**Sensatec perforiert**

- Sitze vorn und hinten inklusive Kopfstützen in Sensatec
- Perforation auf Sitz- und Lehnenmittelbahn der Vorder- und Rücksitze
- farblich abgesetzte Doppelkappnähte an den Sitz- und Lehnenwangen sowie an den Kopfstützen in Kontrastfarbe

**Schwarz**  
**Cognac**  
**Tacorarot**  
**Canberra beige**

KHSW  
KHKC  
KHG7  
KHFY

**350,-** [294,12]

Nur in Verbindung mit Sitzheizung für Fahrer und Beifahrer  
Nicht in Verbindung mit Lehnenbreitenverstellung, Sitzheizung von und hinten, Sitz mit aktiver Sitzbelüftung

In Verbindung mit Modell M Sport / M440i/M440i xDrive

**150,-** [126,05]

## LEDER

**Leder Vernasca**

- Sitze vorne: Sitzmittel- und Sitzseitenbahn in Leder Vernasca
- Sitze hinten: Sitzmittelbahn, Sitzseitenteil in Leder Vernasca
- horizontale Doppelsteppung auf Sitz- und Lehnenmittelbahn der Vorder- und Rücksitze, farblich abgesetzte Doppelkappnähte an den Sitz- und Lehnenwangen sowie Kopfstützen in Kontrastfarbe

**Tacorarot mit Dekorsteppung**  
**Oyster mit Dekorsteppung**

MAG6  
MAOI

**1.650,-** [1.386,55]

Nur in Verbindung mit Lehnenbreitenverstellung und Sitzheizung für Fahrer und Beifahrer bzw. Sitzheizung von und hinten

In Verbindung mit Modell M Sport und M440i/M440i xDrive

**1.450,-** [1.218,49]

**Schwarz mit Dekorsteppung**  
**Mokka mit Dekorsteppung**

MAH7  
MAMU

**1.650,-** [1.386,55]

Nur in Verbindung mit Lehnenbreitenverstellung, Sitz mit aktiver Sitzbelüftung und Sitzheizung für Fahrer und Beifahrer bzw. Sitzheizung von und hinten

In Verbindung mit Modell M Sport und M440i/M440i xDrive

**1.450,-** [1.218,49]

**Schwarz mit Kontraststeppung Blau**

MANL

**1.450,-** [1.218,49]

Nur in Verbindung mit Instrumententafel in Sensatec bzw. BMW Individual Instrumententafel lederbezogen  
Nur in Verbindung mit Sitzheizung für Fahrer und Beifahrer bzw. Sitzheizung von und hinten  
Nur in Verbindung mit Modell M Sport und M440i/M440i xDrive

**Cognac mit Dekorsteppung**

MAPQ

**1.450,-** [1.218,49]

Nur in Verbindung mit M Sportsitze für Fahrer und Beifahrer und Sitzheizung für Fahrer und Beifahrer bzw. Sitzheizung von und hinten

# FARBWELT INTERIEUR.

SA-Nr. EUR inkl. 19% MwSt. [EUR ohne MwSt.]

## BMW INDIVIDUAL LEDER

### BMW Individual erweiterte Lederausstattung Merino

<b>Elfenbeinweiß</b> <b>Fionarot/Schwarz</b> <b>Tartufo</b> <b>Fjordblau/Schwarz</b> <b>Schwarz</b>	VAEW VAHZ VATQ ZAFV ZASW	<b>2.800,-</b> [2.352,94]
---	--------------------------------------	---------------------------

- Sitze vorne und hinten inkl. Kopfstützen, Türspiegel, Armauflagen und Mittelarmlehne in Leder Merino
- exklusive Prisma-Steppung
- Fußmatten mit Keder in Polsterfarbe

Nur in Verbindung mit Sitzheizung für Fahrer und Beifahrer bzw. Sitzheizung vorn und hinten, Lehnenbreitenverstellung (nicht in Verbindung mit Sitz mit aktiver Sitzbelüftung), M Dachhimmel Anthrazit, HiFi Lautsprechersystem oder Harman Kardon Surround Sound System

In Verbindung mit Modell M Sport und M440i/M440i xDrive

**2.600,-** [2.184,87]

### BMW Individual Volllederausstattung Merino

<b>Elfenbeinweiß</b> <b>Fionarot/Schwarz</b> <b>Tartufo</b> <b>Fjordblau/Schwarz</b> <b>Schwarz</b>	VBEW VBHZ VBTQ ZBFV ZBSW	<b>4.550,-</b> [3.823,53]
---	--------------------------------------	---------------------------

- Sitze vorne und hinten inkl. Kopfstützen, Türspiegel, Armauflagen und Mittelarmlehne in Leder Merino
- exklusive Prisma-Steppung
- Instrumententafel Oberteil in Walknappa Schwarz mit Kontrastnaht
- Instrumententafel Unterteil in Leder Merino in Polsterfarbe
- Fußmatten mit Keder in Polsterfarbe

Nur in Verbindung mit Sitzheizung für Fahrer und Beifahrer bzw. Sitzheizung vorn und hinten, Lehnenbreitenverstellung (nicht in Verbindung mit Sitz mit aktiver Sitzbelüftung), BMW Individual Instrumententafel Lederbezogen, M Dachhimmel Anthrazit, HiFi Lautsprechersystem oder Harman Kardon Surround Sound System

In Verbindung mit Modell M Sport und M440i/M440i xDrive

**4.350,-** [3.655,46]

## INTERIEURLEISTEN

<b>Interieurleisten Schwarz hochglänzend</b>	4AT	<b>Serie</b>
--	-----	--------------

Nicht für M440i/M440i xDrive

<b>M Interieurleisten Carbon Fibre</b>	4MC	<b>550,-</b> [462,18]
--	-----	-----------------------

Nur in Verbindung mit Ambientes Licht  
Nur in Verbindung mit Modell M Sport und M440i/M440i xDrive

<b>M Interieurleisten Aluminium Tetragon</b>	4KK	<b>-, -</b>
--	-----	-------------

Nur in Verbindung mit Modell M Sport  
Serie für M440i/M440i xDrive

<b>Interieurleisten Aluminium Mesheffect</b>	4KL	<b>150,-</b> [126,05]
--	-----	-----------------------

In Verbindung mit Modell M Sport und M440i/M440i xDrive

**-, -**

<b>Edelholzausführung Eiche Maser offenporig</b>	4KA	<b>300,-</b> [252,10]
--	-----	-----------------------

In Verbindung mit Modell M Sport und M440i/M440i xDrive

**150,-** [126,05]

<b>Edelholzausführung Esche graubraun hochglänzend</b>	4KC	<b>300,-</b> [252,10]
--	-----	-----------------------

In Verbindung mit Modell M Sport und M440i/M440i xDrive

**150,-** [126,05]

## BMW INDIVIDUAL INTERIEURLEISTEN

<b>BMW Individual Interieurleisten Pianolack schwarz</b>	4ML	<b>700,-</b> [588,24]
--	-----	-----------------------

In Verbindung mit Modell M Sport und M440i/M440i xDrive

**550,-** [462,18]

<b>BMW Individual Interieurleisten Aluminiumgewebe hochglänzend</b>	XED	<b>700,-</b> [588,24]
---	-----	-----------------------

In Verbindung mit Modell M Sport und M440i/M440i xDrive

**550,-** [462,18]

<b>BMW Individual Edelholzausführung Finline schwarz mit Silbereffekt offenporig</b>	XEU	<b>700,-</b> [588,24]
--	-----	-----------------------

In Verbindung mit Modell M Sport und M440i/M440i xDrive

**550,-** [462,18]

-, - Sonderausstattung ohne Mehr-/ Minderpreis

# SONDERAUSSTATTUNGEN.

	SA-Nr.	EUR inkl. 19 % MwSt. [EUR ohne MwSt.]	420i	430i/ 430i xDrive	420d/ 420d xDrive	430d xDrive	M440i/ M440i xDrive
<b>AUSSTATTUNGSPAKETE</b>							
<b>Entertainment Paket</b> – HiFi Lautsprechersystem – Telefonie mit Wireless Charging – WLAN Hotspot Vorbereitung  Ausstattungsalternativen mit reduziertem Preis: Harman Kardon Surround Sound System  Nicht in Verbindung mit M Sportpaket Pro	9D5	<b>770,-</b> [647,06]	<input type="checkbox"/>	<input type="checkbox"/>	<input type="checkbox"/>	<input type="checkbox"/>	
<b>Innovationspaket</b> – BMW Laserlicht – BMW Selective Beam (blendfreier Fernlichtassistent) – Driving Assistant – Komfortzugang – BMW Head-Up Display  Nur in Verbindung mit Innen- und Außenspiegelpaket  Ausstattungsalternativen mit reduziertem Preis: Driving Assistant Professional	7R7	<b>3.900,-</b> [3.277,31]					<input type="checkbox"/>
<b>M Sportpaket Pro</b> – M Sportbremse rot, hochglänzend – M Leuchten Shadow Line – M Heckspoiler Saphirschwarz metallic (Für M440i, M440i xDrive wird der serienmäßige Heckspoiler in Wagenfarbe durch einen M Heckspoiler in Saphirschwarz ersetzt) – M Hochglanz Shadow Line mit erweiterten Umfängen – M Sicherheitsgurte – HiFi Lautsprechersystem (Für M440i und M440i xDrive bereits im Serienumfang enthalten) – Sprint-Funktion – Sportliche Soundabstimmung im Innenraum im Fahrmodus Sport  Nur in Verbindung mit Modell M Sport  In Verbindung mit M Carbon Exterieurpaket ist der M Heckspoiler in Carbon ausgeführt  Ausstattungsalternativen mit reduziertem Preis: M Sportbremse blau (nicht für M440i, M440i xDrive), Harman Kardon Surround Sound System	33B	<b>2.100,-</b> [1.764,71]	<input type="checkbox"/>	<input type="checkbox"/>	<input type="checkbox"/>	<input type="checkbox"/>	
		<b>1.200,-</b> [1.008,40]					<input type="checkbox"/>
<b>M Carbon Exterieurpaket</b> Ausstattungsumfänge in Carbon: – Spiegelkappen M440i/M440i xDrive in M Geometrie – Blenden Air Curtain vorn – Blenden am Diffusoreinsatz hinten seitlich – Heckspoiler  Nur in Verbindung mit Modell M Sport oder M440i/M440i xDrive  In Verbindung mit Modell M Sportpaket Pro	71C	<b>2.800,-</b> [2.352,94]	<input type="checkbox"/>	<input type="checkbox"/>	<input type="checkbox"/>	<input type="checkbox"/>	<input type="checkbox"/>
		<b>2.600,-</b> [2.184,87]	<input type="checkbox"/>	<input type="checkbox"/>	<input type="checkbox"/>	<input type="checkbox"/>	<input type="checkbox"/>
<b>EXTERIEUR</b>							
<b>M Heckspoiler</b> M Heckspoiler in Wagenfarbe  Nur in Verbindung mit Modell M Sport  Im Umfang M Sportpaket Pro in Saphirschwarz metallic enthalten	754	<b>270,-</b> [226,89]	<input type="checkbox"/>	<input type="checkbox"/>	<input type="checkbox"/>	<input type="checkbox"/>	<input checked="" type="checkbox"/>
<b>M Hochglanz Shadow Line</b> Ausführung in Schwarz hochglänzend: – Fensterumrandung – Fensterschachtabdeckung – Blende Spiegeldreieck – Spiegelschwert – Spiegelfuß – Spiegelbrille  Im Umfang Modell M Sport enthalten	760	<b>410,-</b> [344,54]	<input type="checkbox"/>	<input type="checkbox"/>	<input type="checkbox"/>	<input type="checkbox"/>	<input checked="" type="checkbox"/>
<b>M Hochglanz Shadow Line mit erweiterten Umfängen</b> – Nierenrahmen in Schwarz hochglänzend – Endrohrblenden in Schwarz Chrom  für M440i/M440i xDrive zusätzlich: – Spiegelkappen in Schwarz hochglänzend mit M spezifischer Geometrie – Aircurtain-Blenden vorne in Schwarz hochglänzend  Nur in Verbindung mit Modell M Sport und M Hochglanz Shadow Line Nicht in Verbindung mit Exterieur Line Aluminium satiniert  Im Umfang M Sportpaket Pro enthalten	7M9	<b>220,-</b> [184,87]	<input type="checkbox"/>	<input type="checkbox"/>	<input type="checkbox"/>	<input type="checkbox"/>	<input type="checkbox"/>

# SONDERAUSSTATTUNGEN.

	SA-Nr.	EUR inkl. 19 % MwSt. [EUR ohne MwSt.]	420i	430i/ 430i xDrive	420d/ 420d xDrive	430d xDrive	M440i/ M440i xDrive
<b>Spiegelkappen in Schwarz</b> Außenspiegelkappen statt in Wagenfarbe in Schwarz hochglänzend	3BE	<b>110,-</b> [92,44]	<input type="checkbox"/>	<input type="checkbox"/>	<input type="checkbox"/>	<input type="checkbox"/>	
<b>Modellschriftzug</b> – Entfall des Modellschriftzugs am Heck – bei xDrive-Modellen Entfall des xDrive-Schriftzug auf der Heckklappe (nicht bei M440i/M440i xDrive)	320	<b>–,-</b>	<input type="checkbox"/>	<input type="checkbox"/>	<input type="checkbox"/>	<input type="checkbox"/>	<input type="checkbox"/>
<b>Exterieur Line Aluminium satiniert</b> Ausführung in Schwarz hochglänzend: – Blende Spiegeldreieck – Spiegelschwert, Spiegelfuß, Spiegelbrille  Ausführungen in Aluminium satiniert: – Fensterumrandung – Fensterschichtabdeckung	3MB	<b>410,-</b> [344,54]	<input type="checkbox"/>	<input type="checkbox"/>	<input type="checkbox"/>	<input type="checkbox"/>	
In Verbindung mit Modell M Sport		<b>–,-</b>	<input type="checkbox"/>	<input type="checkbox"/>	<input type="checkbox"/>	<input type="checkbox"/>	
<b>BMW M 50 Jahre Embleme</b> Anlässlich des 50-jährigen Bestehens der BMW M GmbH kehrt das klassische „BMW Motorsport“ Emblem zurück. Auf Wunsch kann das Emblem für BMW M Automobile oder Modell M Sport ausgewählt werden.  M Logo an: – Stoßfänger vorne – Heckklappe – Radnabenabdeckung  Nur in Verbindung mit Modell M Sport	3MQ	<b>200,-</b> [168,07]					<input type="checkbox"/>
In Verbindung mit Modell M Sport		<b>–,-</b>	<input type="checkbox"/>	<input type="checkbox"/>	<input type="checkbox"/>	<input type="checkbox"/>	
<b>INTERIEUR</b>							
<b>M Lederlenkrad</b> – 3-Speichendesign – Lenkradkranz in Leder Walknappa schwarz mit schwarzer Naht – ausgeformte Daumenauflagen – M Emblem auf Lenkradkranz  Im Umfang Modell M Sport enthalten	710	<b>220,-</b> [184,87]	<input type="checkbox"/>	<input type="checkbox"/>	<input type="checkbox"/>	<input type="checkbox"/>	<input checked="" type="checkbox"/>
<b>Lenkradheizung</b>	248	<b>270,-</b> [226,89]	<input type="checkbox"/>	<input type="checkbox"/>	<input type="checkbox"/>	<input type="checkbox"/>	<input type="checkbox"/>
<b>Instrumententafel in Sensatec</b> Instrumententafel Oberteil in Sensatec Schwarz mit grauer Doppelnaht In Verbindung mit Leder Vernasca Schwarz/Kontraststeppung Blau (MANL) mit blauer Doppelnaht	4AW	<b>500,-</b> [420,17]	<input type="checkbox"/>	<input type="checkbox"/>	<input type="checkbox"/>	<input type="checkbox"/>	<input type="checkbox"/>
<b>BMW Individual Instrumententafel lederbezogen</b> – Instrumententafel oben in Leder Walknappa in Schwarz mit Nahtfarbe Schwarzgrau – Instrumententafel unten in Leder Merino in Schwarz  Nur in Verbindung mit Leder Vernasca Schwarz mit Kontraststeppung Blau, Schwarz, Mokka, Tacorarot, Oyster, Cognac Nur in Verbindung mit BMW Individual erweiterte Lederausstattung Merino oder BMW Individual Volllederausstattung Merino	4M5	<b>1.550,-</b> [1.302,52]	<input type="checkbox"/>	<input type="checkbox"/>	<input type="checkbox"/>	<input type="checkbox"/>	<input type="checkbox"/>
<b>Galvanikapplikation für Bedienelemente</b> – Tasten des Multifunktionslenkrades (in Verbindung mit M Lederlenkrad in Schwarz) – Schaltzentrum Türe Fahrerseite und Beifahrerseite mit Fensterheber – Schalter Fensterheber vorne/Fond – Türverriegelungs-Schalter	4U0	<b>100,-</b> [84,03]	<input type="checkbox"/>	<input type="checkbox"/>	<input type="checkbox"/>	<input type="checkbox"/>	<input type="checkbox"/>
<b>M Dachhimmel Anthrazit</b> – Dachhimmel, Hutablage, Säulenverkleidungen in Anthrazit – Sonnenblenden in Schwarz  Im Umfang Modell M Sport enthalten	775	<b>350,-</b> [294,12]	<input type="checkbox"/>	<input type="checkbox"/>	<input type="checkbox"/>	<input type="checkbox"/>	<input checked="" type="checkbox"/>

# SONDERAUSSTATTUNGEN.

	SA-Nr.	EUR inkl. 19 % MwSt. [EUR ohne MwSt.]	420i	430i/ 430i xDrive	420d/ 420d xDrive	430d xDrive	M440i/ M440i xDrive
<b>ENTERTAINMENT</b>							
<b>HiFi Lautsprechersystem</b> digitaler Verstärker, 205 W Verstärkerleistung.  10 Lautsprecher: - 1 Mitteltöner in der Armaturentafel - 3 Hochtöner in den Spiegeldreiecken und der Instrumententafel - 4 Mitteltöner in den Türverkleidungen vorne und Seitenverkleidung hinten - 2 Zentralbässe unter den Vordersitzen  Im Umfang Entertainment Paket und M Sportpaket Pro enthalten	676	<b>380,-</b> [319,33]	<input type="checkbox"/>	<input type="checkbox"/>	<input type="checkbox"/>	<input type="checkbox"/>	<input checked="" type="checkbox"/>
<b>Harman Kardon Surround Sound System</b> digitaler Verstärker mit individuell einstellbarem Equalizing, 464 W Verstärkerleistung, 9 Kanäle. Lautsprecherblenden mit Harman Kardon Schriftzug  16 Lautsprecher: - 1 Center-Hochtöner in der Mitte der Instrumententafel - 1 Center-Mitteltöner in der Mitte der Instrumententafel - 2 Hochtöner in den vorderen Türverkleidungen (mit „harman/kardon“-Schriftzug) - 2 Mitteltöner in den vorderen Türverkleidungen - 2 Zentralbässe unter den Vordersitzen - 2 Hochtöner in den hinteren Türverkleidungen - 2 Mitteltöner in den hinteren Türverkleidungen (mit „harman/kardon“-Schriftzug) - 2 Hochtöner in der Heckablage - 2 Mitteltöner in der Heckablage (mit „harman/kardon“-Schriftzug)  in Verbindung mit Entertainment Paket bzw. M Sportpaket Pro	688	<b>900,-</b> [756,30]	<input type="checkbox"/>	<input type="checkbox"/>	<input type="checkbox"/>	<input type="checkbox"/>	<input type="checkbox"/>
		<b>520,-</b> [436,97]	<input type="checkbox"/>	<input type="checkbox"/>	<input type="checkbox"/>	<input type="checkbox"/>	<input type="checkbox"/>
		<b>520,-</b> [436,97]	<input type="checkbox"/>	<input type="checkbox"/>	<input type="checkbox"/>	<input type="checkbox"/>	<input type="checkbox"/>
<b>INFORMATION UND KOMMUNIKATION</b>							
<b>BMW Head-Up Display</b> vollfarbige Projektion fahrrelevanter und situationsspezifischer Informationen auf die Frontscheibe  - Anzeige von Navigationshinweisen, Geschwindigkeit, spezifische Verkehrsschilder (z. B. Überholverbot), Warnhinweise von Fahrerassistenzsystemen, situatives Einblenden von Entertainment- und Kommunikationslisten, Darstellung von BMW EfficientDynamics Funktionsinhalten, Meldungen der Check Control - 3D-Graphik für realitätsnahe Darstellung von Abbiegungen und Kreuzungen - Benutzergerechte Einstellung über BMW Controller möglich - Großflächige Anzeige mit einem Bildabstand von ca. 2,3 m - automatischer Helligkeitsregelung  Die Anzeigen des BMW Head-Up Displays sind mit polarisierten Sonnenbrillen nur eingeschränkt erkennbar.  Die eingeblendeten Inhalte sind ausstattungsabhängig. Einblendungen setzen den Erwerb weiterer Sonderausstattungen voraus.  Im Umfang Innovationspaket enthalten (verfügbar für M440i/M440i xDrive)	610	<b>1.150,-</b> [966,39]	<input type="checkbox"/>	<input type="checkbox"/>	<input type="checkbox"/>	<input type="checkbox"/>	<input type="checkbox"/>
<b>Telefonie mit Wireless Charging</b> Drahtlose Verbindung des Telefons mit dem Fahrzeug.  Ablage für Smartphone in der Mittelkonsole vorn mit induktiver / kabelloser Ladefunktion gemäß Qi-Standard für geeignete Mobiltelefone (inklusive LED Ladezustandsanzeige und Handy Vergessens Warnung) und Verbindung zur Außenantenne  Erweiterte Funktionalitäten (z. T. abhängig vom Bluetooth-/USB-Gerät): - verbesserte Freisprechfähigkeit für Beifahrer durch ein zweites Mikrofon - 2 Handys und ein Audio-Player gleichzeitig per Bluetooth koppelbar - WLAN Hotspot Vorbereitung: Nutzung der im Fahrzeug festverbauten SIM-Karte (nur in Verbindung mit SA 6WD WLAN Hotspot) - Darstellung von Kontaktfotos aus dem Adressbuch des Kundentelefon am Control Display - Softwareupdate für Multimedia und Telefonie über USB-Schnittstelle	6NW	<b>500,-</b> [420,17]	<input type="checkbox"/>	<input type="checkbox"/>	<input type="checkbox"/>	<input type="checkbox"/>	<input type="checkbox"/>

# SONDERAUSSTATTUNGEN.

	SA-Nr.	EUR inkl. 19% MwSt. [EUR ohne MwSt.]	420i	430i/ 430i xDrive	420d/ 420d xDrive	430d xDrive	M440i/ M440i xDrive
<b>ANTRIEB</b>							
<b>Steptronic Sport Getriebe</b> – 8-Gang Automatik mit Steptronic – Schaltpunktanzeige im manuellen Modus – Leerlaufsegeln im ECO PRO- und Comfort-Modus – Motor-Aus-Segeln für 420d, 420d xDrive und M440i/M440i xDrive – Schaltwippen am Lenkrad – Launch Control	2TB	<b>200,-</b> [168,07]	<input type="checkbox"/>	<input type="checkbox"/>	<input type="checkbox"/>	<input type="checkbox"/>	<input checked="" type="checkbox"/>
Im Umfang Modell M Sport enthalten							
<b>FAHRWERK, BREMSEN UND LENKUNG</b>							
<b>Adaptives M Fahrwerk</b> – individuell elektronisch geregelte Dämpfer – straffere Feder-/Dämpferauslegung – erhöhte Sportlichkeit unter Beibehaltung eines hohen Komfortlevels – Änderung der Abstimmung je nach Einstellung des Fahrerlebnisschalters – Erweiterung des Fahrerlebnisschalters um den Adaptiven Modus – inkl. Variable Sportlenkung und Servotronic	2VF	<b>1.200,-</b> [1.008,40]	<input type="checkbox"/>	<input type="checkbox"/>	<input type="checkbox"/>	<input type="checkbox"/>	
		<b>600,-</b> [504,20]					<input type="checkbox"/>
In Verbindung mit Modell M Sport		<b>600,-</b> [504,20]	<input type="checkbox"/>	<input type="checkbox"/>	<input type="checkbox"/>	<input type="checkbox"/>	
Nur in Verbindung mit 18" Leichtmetallräder Doppelspeiche 853 Bicolor 18" M Aerodynamikräder 858 M Bicolor 19" M Leichtmetallräder Y-Speiche 859 M Bicolor mit Mischbereifung bzw. Sportreifen 19" M Aerodynamikräder 860 M Bicolor mit Mischbereifung 20" BMW Individual Aerodynamikräder 862 I Bicolor mit Mischbereifung							
<b>M Sportfahrwerk</b> – straffere Feder-/Dämpferauslegung – sportliches, direktes Fahrverhalten – inkl. Variable Sportlenkung	704	<b>620,-</b> [521,01]	<input type="checkbox"/>	<input type="checkbox"/>	<input type="checkbox"/>	<input type="checkbox"/>	<input checked="" type="checkbox"/>
Im Umfang Modell M Sport enthalten							
Nur in Verbindung mit 18" Leichtmetallräder Doppelspeiche 853 Bicolor 18" M Aerodynamikräder 858 M Bicolor 19" M Leichtmetallräder Y-Speiche 859 M Bicolor mit Mischbereifung bzw. Sportreifen 19" M Aerodynamikräder 860 M Bicolor mit Mischbereifung 20" BMW Individual Aerodynamikräder 862 I Bicolor mit Mischbereifung							
<b>M Sportdifferenzial</b> – Verteilung des Antriebsmoments zwischen den Hinterrädern optimiert die Traktion, Agilität sowie Fahrstabilität – elektronische Regelung des Sperrgrads der Hinterachse je nach Fahrsituation und Fahrbahnbeschaffenheit zwischen 0 und 100%	2T4	<b>1.400,-</b> [1.176,47]		<input type="checkbox"/>		<input type="checkbox"/>	<input checked="" type="checkbox"/>
<b>M Sportbremse, blau</b> – Vorderachse: Vierkolben-Festsättel in Alu-Leichtbauausführung – Hinterachse: Einkolbenfaustsattel – blau lackierte Bremssättel mit „M“-Schriftzug – erhöhte thermische Belastbarkeit – sportlicheres Bremspedalgefühl	2NH	<b>700,-</b> [588,24]	<input type="checkbox"/>	<input type="checkbox"/>	<input type="checkbox"/>	<input type="checkbox"/>	<input checked="" type="checkbox"/>
Nur in Verbindung mit Modell M Sport und M Sportpaket Pro Nur in Verbindung mit Adaptives M Fahrwerk bzw. M Sportfahrwerk							
<b>M Sportbremse, rot hochglänzend</b> – Vorderachse: Vierkolben-Festsättel in Alu-Leichtbauausführung – Hinterachse: Einkolbenfaustsattel – rot lackierte Bremssättel mit „M“-Schriftzug – erhöhte thermische Belastbarkeit – sportlicheres Bremspedalgefühl	3M2	<b>700,-</b> [588,24]	<input type="checkbox"/>	<input type="checkbox"/>	<input type="checkbox"/>	<input type="checkbox"/>	
		<b>350,-</b> [294,12]					<input type="checkbox"/>
Nur in Verbindung mit Modell M Sport Nur in Verbindung mit M Sportfahrwerk bzw. Adaptives M Fahrwerk							
Im Umfang M Sportpaket Pro enthalten							

# SONDERAUSSTATTUNGEN.

	SA-Nr.	EUR inkl. 19% MwSt. [EUR ohne MwSt.]	420i	430i/ 430i xDrive	420d/ 420d xDrive	430d xDrive	M440i/ M440i xDrive
<b>ASSISTENZSYSTEME</b>							
<p><b>Driving Assistant</b></p> <p>Kamera- und radarbasiertes Fahrerassistenzsystem bestehend aus: Spurverlassenswarnung, Spurwechselwarnung und Frontkollisionswarnung mit Bremsengriff, Querkehrerswarnung hinten, Prävention Heckkollision sowie Speed Limit Info mit manuellem Speed Limit Assist.</p> <ul style="list-style-type: none"> <li>– Spurverlassenswarnung: Erkennt Spurmarkierungen ab ca. 70 km/h und warnt per Lenkrad-Vibration sowie mit einer aktivem Lenkrückführung vor einem ungewollten Verlassen der Fahrspur. Bei gesetztem Blinker bzw. Tipp-Blinker wird die Warnung unterdrückt (gewollter Spurwechsel).</li> <li>– Spurwechselwarnung: Dient zur permanenten Überwachung der seitlichen Fahrzeugumgebung, Erkennen von Fahrzeugen im „toten Winkel“ ab 20 km/h bei gewolltem Spurwechsel (gesetzter Blinker bzw. Tipp-Blinker), haptische Warnung am Lenkrad (Vibration) und blinkendes Symbol im Außenspiegel.</li> <li>– Auffahr- und Personenwarnung mit City-Bremsfunktion: Die Frontkollisionswarnung mit Bremsengriff bestehend aus Auffahr-/Personenwarnung mit City-Bremsfunktion ermöglicht Warnung und Bremsung in einem Geschwindigkeitsbereich von ca. 5km/h bis 85 km/h auf Fahrzeuge, in einem Geschwindigkeitsbereich von 5 bis 65km/h auf Personen und Radfahrer. Reagiert auch auf stehende Ziele. Kann ein Unfall nicht mehr vollständig vermieden werden, hilft die City-Bremsfunktion der Bremsengriff die Aufprallgeschwindigkeit und somit die Unfallschwere zu verringern. Die Auffahrwarnung warnt zusätzlich vor einer Kollision mit einem vorausfahrenden Fahrzeug bei höheren Geschwindigkeiten (&gt;85km/h), sowie Vorkonditionierung der Bremsen für schnelleres Ansprechen und kürzere Bremswege.</li> <li>– Die Querkehrerswarnung hinten: Unterstützt den Fahrer z. B. beim rückwärtigen Ausparken und warnt vor möglichen Kollisionen mit Querverkehr bei schlecht einsehbarer Verkehrssituationen.</li> <li>– Prävention Heckkollision: Erkennt über rückwärtige Sensoren drohende Heckkollisionen und warnt den nachfolgenden Verkehr per Warnblinkanlage (Blinken in doppelter Frequenz). Zusätzlich werden präventive Schutzmaßnahmen in unvermeidbaren Unfallsituationen eingeleitet (z. B. Gurtstraffung, Schließen der Scheiben etc.).</li> <li>– Speed Limit Info: Mit Anzeige vorausliegender Geschwindigkeitsbegrenzungen und Überholverbotsanzeige sowie der manuelle Speed Limit Assist, welcher die Übernahme einer erkannten Geschwindigkeitsbegrenzung als Setzgeschwindigkeit für die Limiter-Funktion und die Geschwindigkeitsregelung ermöglicht.</li> </ul> <p>Bitte beachten: Die in der Sonderausstattung enthaltenen Systemumfänge unterstützen nur innerhalb definierter Systemgrenzen. Verantwortung und Reaktion auf das reale Verkehrsgeschehen verbleiben beim/bei der jeweiligen Fahrer/-in. Die Funktion kann bei Dunkelheit, Nebel und starkem Gegenlicht eingeschränkt sein.</p> <p>Nur in Verbindung mit Innen- und Außenspiegelpaket</p> <p>Im Umfang Innovationspaket enthalten (verfügbar für M440i/M440i xDrive)</p>	5AS	<b>900,-</b> [756,30]	<input type="checkbox"/>	<input type="checkbox"/>	<input type="checkbox"/>	<input type="checkbox"/>	<input type="checkbox"/>
<p><b>Aktive Geschwindigkeitsregelung mit Stop&amp;Go-Funktion</b></p> <p>Kamera- und radarbasiertes Fahrerassistenzsystem bestehend aus Abstandsregelung, Speed Limit Info inkl. Überholverbotsanzeige, manuellem Speed Limit Assist, Frontkollisionswarnung mit Bremsengriff.</p> <p>Abstandsregelung mit Stop&amp;Go-Funktion ermöglicht:</p> <ul style="list-style-type: none"> <li>– Abstandsregelung zu vorausfahrenden Fahrzeugen über Radarsensor im Stoßfänger.</li> <li>– Automatische Kolonnenfolge (nur Längsführung), im stockenden Verkehr und im Stau bis zum Stillstand des Fahrzeugs. Automatisches Anfahren nach kurzen Standzeiten (1–3 s)</li> <li>– Bedienung der Aktiven Geschwindigkeitsregelung über Multifunktion am Lenkrad. Wunschgeschwindigkeit (30–160 km/h) und Abstand (4 Stufen) einstellbar.</li> <li>– Funktion erkennt auch stehende Fahrzeuge als Zielobjekte.</li> <li>– Umschalten auf Geschwindigkeitsregelung ohne Abstandsregelung möglich.</li> </ul> <p>– Speed Limit Info inkl. Überholverbotsanzeige mit Anzeige vorausliegender Geschwindigkeitsbegrenzungen.</p> <p>– (Manueller) Speed Limit Assist: Die Funktion Speed Limit Assist kombiniert Speed Limit Info mit der aktiven Geschwindigkeitsregelung und ermöglicht durch zusätzliche Bestätigung die Übernahme einer beim Vorbeifahren erkannten Geschwindigkeitsbegrenzung in die Aktive Geschwindigkeitsregelung mit Stop&amp;Go-Funktion.</p> <p>Frontkollisionswarnung mit Bremsengriff bestehend aus Auffahrwarnung mit Bremsfunktion, Personenwarnung mit City-Bremsfunktion und adaptivem Bremsassistenten ermöglicht:</p> <ul style="list-style-type: none"> <li>– situationsabhängige Vorbefüllung der Bremsanlage und Absenken der Auslöseschwelle des „Bremsassistenten“ zur Bereitstellung der maximalen Bremsleistung in kollisionssträchtigen Fahrsituationen.</li> <li>– Reaktion auf vorausfahrende Fahrzeuge in einem Geschwindigkeitsbereich von 5–200 km/h</li> <li>– Reaktion auf stehende Ziele bis 85 km/h</li> <li>– Reaktion auf Radfahrer und Fußgänger in einem Geschwindigkeitsbereich von 5–85 km/h</li> </ul> <p>Bitte beachten: Die in der Sonderausstattung enthaltenen Systemumfänge unterstützen nur innerhalb definierter Systemgrenzen. Verantwortung und Reaktion auf das reale Verkehrsgeschehen verbleiben beim/bei der jeweiligen Fahrer/-in.</p>	SDF	<b>650,-</b> [546,22]	<input type="checkbox"/>	<input type="checkbox"/>	<input type="checkbox"/>	<input type="checkbox"/>	<input type="checkbox"/>

# SONDERAUSSTATTUNGEN.

	SA-Nr.	EUR inkl. 19 % MwSt. [EUR ohne MwSt.]	420i	430i/ 430i xDrive	420d/ 420d xDrive	430d xDrive	M440i/ M440i xDrive
<b>Driving Assistant Professional</b> Kamera-/radarbasiertes Fahrerassistenzsystem bestehend aus folgenden Funktionen:  – Driving Assistant  – Aktive Geschwindigkeitsregelung mit Stop&Go-Funktion  – Lenk- und Spurführungsassistent: unterstützt im Bereich von 0–210 km/h durch korrigierende Lenkeingriffe die Spurmitte zu halten (auch in Engstellen). Bei aktiver Navigation erkennt das Fahrzeug einen notwendigen, vorausliegenden Spurwechsel, um dem Navigationsziel zu folgen.  – Der Nothalteassistent kann das Fahrzeug im Falle eines med. Notfalls für kurze Zeit führen und zum Stillstand bringen.  – Automatischer Speed Limit Assist: Ermöglicht die automatisierte Übernahme von vorausschauend erkannten Geschwindigkeitsbegrenzungen in die Abstandsregelung  – Spurhalteassistent mit aktivem Seitenkollisionsschutz: Assiiert zwischen 70-210 km/h durch korrigierende Lenkeingriffe die Spur zu halten und potentielle Seitenkollisionen aktiv zu vermeiden (Spurwechsel- u. Spurverlassenswarnung, Seitenkollisionswarnung). Gilt für Spurverlassens- und Spurwechselwarnung ab ca. 20 km/h.  – Querverkehrswarnung vorne: Warnt vor Querverkehr beim Aus-/Einparken sowie Einfahren in Querverkehr bei schlecht einsehbaren Verkehrssituationen. Aktiv bis 7 km/h.  – Ausweichhilfe: unterstützt in kritischen Auffahrsituationen, wenn ein Ausweichen noch möglich ist. Die Ausweichhilfe ist von 30-160 km/h verfügbar.  – Kreuzungswarnung mit City-Bremsfunktion: Bremsunterstützung mit optischer/akustischer Warnung inkl. aktivem Bremsengriff bei drohender Kollision mit Querverkehr. Aktiv im Bereich 10-85 km/h.  – Falschfahrwarnung: Erkennt Einfahrverbotsschilder beim Befahren von Autobahnen, Kreisverkehren und Einbahnstraßen.  – Ampelerkennung: Erweiterung der Haltefunktion Abstandsregelung (ACC mit Stop&Go) auf automatisierte Reaktion an Ampeln, aktiv bis 80 km/h (Nur in Verbindung mit BMW Head-Up Display)  Bitte beachten: Die in der Sonderausstattung enthaltenen Systemumfänge unterstützen nur innerhalb definierter Systemgrenzen. Verantwortung und Reaktion auf das reale Verkehrsgeschehen verbleiben beim/bei der jeweiligen Fahrer/-in. Die Funktion kann bei Dunkelheit, Nebel und starkem Gegenlicht eingeschränkt sein.  Nur in Verbindung mit BMW Live Cockpit Professional  Nur in Verbindung mit Innen- und Außenspiegelpaket	5AU	<b>2.000,-</b> [1.680,77]	<input type="checkbox"/>	<input type="checkbox"/>	<input type="checkbox"/>	<input type="checkbox"/>	<input type="checkbox"/>
In Verbindung mit Innovationspaket		<b>1.100,-</b> [924,37]					<input type="checkbox"/>
<b>Parking Assistant Plus</b> Kamera- und ultraschallbasiertes Assistenzsystem bestehend aus folgenden Funktionen:  – Surround View System: Top View, Panorama View und 3D View. Kameras vorne, hinten und in den Außenspiegeln ermöglichen einen 360°-Rundumblick um das Fahrzeug inklusive einer dreidimensionalen Visualisierung. Panorama View hinten und vorn macht das Herantasten an Kreuzungen und Ausfahrten sicherer. Eine zusätzliche Darstellung zeigt auf dem Control Display die Situation rechts und links vom Fahrzeug an. Die eingeblendeten Positionierungslinien erleichtern die Positionierung an der Haltelinie. Automatische Aktivierung über Speicherung persönlicher Ortspunkte möglich.  – Remote View 3D: Übertragung von statischen Bildern des 3D View via Mobilfunk auf mobile Endgeräte. In der Rundumsicht lässt sich das Fahrzeug und seine Umgebung aus einer beliebigen Perspektive betrachten.  Bitte beachten: Die in der Sonderausstattung enthaltenen Systemumfänge unterstützen nur innerhalb definierter Systemgrenzen. Verantwortung und Reaktion auf das reale Verkehrsgeschehen verbleiben beim/bei der jeweiligen Fahrer/-in.  Nur in Verbindung mit Innen- und Außenspiegelpaket	5DN	<b>550,-</b> [462,18]	<input type="checkbox"/>	<input type="checkbox"/>	<input type="checkbox"/>	<input type="checkbox"/>	<input type="checkbox"/>
<b>BMW Drive Recorder</b>  Nur in Verbindung mit Parking Assistant Plus	6DR	<b>200,-</b> [168,07]	<input type="checkbox"/>	<input type="checkbox"/>	<input type="checkbox"/>	<input type="checkbox"/>	<input type="checkbox"/>



# SONDERAUSSTATTUNGEN.

	SA-Nr.	EUR inkl. 19% MwSt. [EUR ohne MwSt.]	420i	430i/ 430i xDrive	420d/ 420d xDrive	430d xDrive	M440i/ M440i xDrive
<b>SICHERHEIT</b>							
<b>M Sicherheitsgurte</b> Sicherheitsgurte vorne und hinten in Schwarz mit M spezifischen Streifen	4GQ	-,-	<input type="checkbox"/>	<input type="checkbox"/>	<input type="checkbox"/>	<input type="checkbox"/>	<input type="checkbox"/>
Die M Sicherheitsgurte sind exklusiv im M Sportpaket Pro erhältlich, siehe Seite 35							
<b>Reifenpannenset</b> – Reifendichtmittelflasche – elektrisch betriebener 12V-Kompressor (zum Anschluss an 12V-Steckdose)	2VC	50,- [42,02]	<input type="checkbox"/>	<input type="checkbox"/>	<input type="checkbox"/>	<input type="checkbox"/>	<input type="checkbox"/>
<b>SICHT</b>							
<b>BMW Laserlicht</b> – Abblendlicht (LED-Technologie) – Fernlicht (LED-Technologie mit Laser-Modul ab 60 km/h) – Tagfahrlicht (LED-Technologie) – BMW Selective Beam, blendfreier Fernlichtassistent – adaptives Kurvenlicht (LED-Technologie) – Abbiegelicht (LED-Technologie) – Laser-Fernlicht-Modul mit über 500 m Reichweite – inklusive spezifischen Designelementen in blau sowie exklusivem Schriftzug „BMW Laser“	5AZ	1.700,- [1.428,57]	<input type="checkbox"/>	<input type="checkbox"/>	<input type="checkbox"/>	<input type="checkbox"/>	<input type="checkbox"/>
Im Umfang Innovationspaket enthalten Für 420i, 430i/430i xDrive, 420d/420d xDrive, 430d xDrive voraussichtlich ab Januar 2023 verfügbar.							
<b>M Leuchten Shadow Line</b> Ausführung ausgewählter Chromelemente der Frontscheinwerfer in Dunkel, kein Einfluss auf Leuchtfarbe und -intensität	3MF	-,-	<input type="checkbox"/>	<input type="checkbox"/>	<input type="checkbox"/>	<input type="checkbox"/>	<input type="checkbox"/>
Die M Leuchten Shadow Line sind exklusiv im M Sportpaket Pro erhältlich, siehe Seite 35							
<b>Fernlichtassistent</b> – automatisches Ein- und Ausschalten des Fernlichtes abhängig von der Verkehrssituation – in Verbindung mit BMW Laserlicht inkl. BMW Selective Beam (blendfreier Fernlichtassistent)	5AC	190,- [159,66]	<input type="checkbox"/>	<input type="checkbox"/>	<input type="checkbox"/>	<input type="checkbox"/>	<input type="checkbox"/>
Nur in Verbindung mit Innenspiegel, automatisch abblendend							
<b>Innen- und Außenspiegelpaket</b> Innen- und Außenspiegel Fahrerseite automatisch abblendend: – Außenspiegel Fahrerseite, elektrochrom – Außenspiegel Beifahrerseite, ohne automatische Abblendfunktion – Anklappfunktion Außenspiegel, elektrisch – Bordsteinautomatik Außenspiegel auf Beifahrerseite – Bedienelemente beleuchtet	430	320,- [268,91]	<input type="checkbox"/>	<input type="checkbox"/>	<input type="checkbox"/>	<input type="checkbox"/>	<input type="checkbox"/>
<b>Ambientes Licht</b> mit Ambiente-Lichtdesigns – dynamische Funktion des Konturlichtes für 4 Anwendungsfälle: Welcome, Good Bye, Offene Türe, Telefonanruf – umfasst 11 vordefinierte wählbare Lichtdesigns in 6 Farben: Orange, Grün, Blau, Flieder, Bronze, Weiß – ambiente Wasserfallbeleuchtung, Fußraumbeleuchtung, Türtaschenbeleuchtung, Ablagefachbeleuchtung der Mittelkonsole, Türöffnerbeleuchtung hinten – Konturbeleuchtung in Instrumententafel und Türverkleidung – Lichtteppich im Ein- und Ausstiegsbereich links und rechts	4UR	370,- [310,92]	<input type="checkbox"/>	<input type="checkbox"/>	<input type="checkbox"/>	<input type="checkbox"/>	<input checked="" type="checkbox"/>
<b>SITZKOMFORT</b>							
<b>M Sportsitze für Fahrer und Beifahrer</b> – M spezifische Ausprägung von Sitzfläche und Lehne in Schalensitz-Charakter für optimierten Seitenhalt – optisch integrierte, elektrisch höhenverstellbare Kopfstütze mit M Kennzeichnung in schwarz – inklusive Lordosenstütze für Fahrer und Beifahrer und Lehenbreitenverstellung für Fahrer und Beifahrer	711	990,- [831,93]	<input type="checkbox"/>	<input type="checkbox"/>	<input type="checkbox"/>	<input type="checkbox"/>	<input type="checkbox"/>
Nur in Verbindung mit Leder Vernasca Schwarz Kontraststeppung Blau oder Leder Vernasca Cognac Dekorsteppung Nur in Verbindung mit Modell M Sport bzw. M440i/M440i xDrive Nur in Verbindung mit Sitzverstellung, elektrisch, mit Memory							
<b>Sitz mit aktiver Sitzbelüftung</b> – beinhaltet Sitzverstellung, elektrisch, mit Memory – Sitz- und Lehnenmittelbahn der Vordersitze und äußeren Rücksitze perforiert – Vordersitze mit Sitztiefenverstellung	4FH	2.100,- [1.764,71]  900,- [756,30]	<input type="checkbox"/>	<input type="checkbox"/>	<input type="checkbox"/>	<input type="checkbox"/>	<input type="checkbox"/>
Nur in Verbindung mit Leder Vernasca Schwarz mit Dekorsteppung oder Leder Vernasca Mokka mit Dekorsteppung Nur in Verbindung mit BMW Individual erweiterte Lederausstattung Merino oder BMW Individual Volllederausstattung Merino Nur in Verbindung mit Sitzheizung für Fahrer und Beifahrer / Sitzheizung vorn und hinten							

# SONDERAUSSTATTUNGEN.

	SA-Nr.	EUR inkl. 19 % MwSt. [EUR ohne MwSt.]	420i	430i/ 430i xDrive	420d/ 420d xDrive	430d xDrive	M440i/ M440i xDrive
<b>Sitzverstellung, elektrisch, mit Memory</b> – elektrisch verstellbar: Sitzhöhe, Sitzlängsrichtung, Sitzflächen- und Lehnenneigung – Fahrersitz mit Sitzmemory, 2 Positionen speicherbar inklusive Spiegelposition – Außenspiegel: Memoryfunktion, Bordsteinautomatik	459	<b>1.200,-</b> [1.008,40]	<input type="checkbox"/>	<input type="checkbox"/>	<input type="checkbox"/>	<input type="checkbox"/>	<input checked="" type="checkbox"/>
<b>Lordosenstütze für Fahrer</b> elektrisch in Höhe und Tiefe verstellbar  Nicht in Verbindung mit Sitz mit aktiver Sitzbelüftung und M Sportsitze für Fahrer und Beifahrer	487	<b>150,-</b> [126,05]	<input type="checkbox"/>	<input type="checkbox"/>	<input type="checkbox"/>	<input type="checkbox"/>	<input type="checkbox"/>
<b>Lordosenstütze für Fahrer- und Beifahrersitz</b> elektrisch in Höhe und Tiefe verstellbar  Nur in Verbindung mit Sitz mit aktiver Sitzbelüftung und M Sportsitze für Fahrer und Beifahrer Im Umfang M Sportsitze für Fahrer- und Beifahrer enthalten	488	<b>250,-</b> [210,08]	<input type="checkbox"/>	<input type="checkbox"/>	<input type="checkbox"/>	<input type="checkbox"/>	<input type="checkbox"/>
<b>Lehnenbreitenverstellung für Fahrer</b> seitliche Lehnenwülste für Fahrersitz pneumatisch in der Breite verstellbar  Nur in Verbindung Alcantara-/Sensatec-Kombination, Leder Vernasca Schwarz, Tacorarat, Mokka, Oyster oder Schwarz/Kontraststeppung Blau, BMW Individual erweiterte Lederausstattung Merino oder BMW Individual Volllederausstattung Merino  Nicht in Verbindung mit Sitz mit aktiver Sitzbelüftung, M Sportsitze für Fahrer und Beifahrer, Stoff-/Sensatec-Kombination, Sensatec perforiert	491	<b>120,-</b> [100,84]	<input type="checkbox"/>	<input type="checkbox"/>	<input type="checkbox"/>	<input type="checkbox"/>	<input type="checkbox"/>
<b>Sitzheizung für Fahrer und Beifahrer</b> – Sitzheizung in der Lehne, im Sitzteil und in der Sitztieferverstellung – Wärme kann 3-stufig geregelt werden	494	<b>380,-</b> [319,33]	<input type="checkbox"/>	<input type="checkbox"/>	<input type="checkbox"/>	<input type="checkbox"/>	<input type="checkbox"/>
<b>Sitzheizung vorn und hinten</b> – Sitzheizung vorn in der Lehne, im Sitzteil und in der Sitztieferverstellung – Sitzheizung hinten auf beiden äußeren Sitzen im Sitzkissen und Sitzlehne  Nur in Verbindung mit Leder Vernasca Nur in Verbindung mit BMW Individual erweiterte Lederausstattung Merino oder BMW Individual Volllederausstattung Merino	4HA	<b>760,-</b> [638,66]	<input type="checkbox"/>	<input type="checkbox"/>	<input type="checkbox"/>	<input type="checkbox"/>	<input type="checkbox"/>

## KLIMAKOMFORT

<b>Standheizung</b> – individuelles Temperieren des Fahrgastraums mittels Heizgerät bei kälteren Temperaturen ohne Inbetriebnahme des Motors – Aktivierung per BMW Controller oder über Smartphone-App	536	<b>1.400,-</b> [1.176,47]	<input type="checkbox"/>	<input type="checkbox"/>	<input type="checkbox"/>	<input type="checkbox"/>	<input type="checkbox"/>
<b>Glasdach, elektrisch</b> – mit elektrisch bedienbarem Glasdach und Innenhimmel – integrierter Windabweiser	403	<b>1.200,-</b> [1.008,40]	<input type="checkbox"/>	<input type="checkbox"/>	<input type="checkbox"/>	<input type="checkbox"/>	<input type="checkbox"/>
<b>Sonnenschutzverglasung</b> reduziert bei Sonneneinstrahlung die Aufheizung des Fahrzeuginnenraums. Stärker eingefärbte Verglasung ab der B-Säule im hinteren Fahrzeugbereich bewirkt eine stärkere Absorption des Sonnenlichtes für diese Flächen	420	<b>430,-</b> [361,34]	<input type="checkbox"/>	<input type="checkbox"/>	<input type="checkbox"/>	<input type="checkbox"/>	<input type="checkbox"/>

## TRANSPORT

<b>Anhängerkupplung</b> – Anhängerkupplung kann vollständig unter die Heckschürze elektrisch eingeschwenkt werden – Betätigungsschalter im Gepäckraum – Inklusive Anhänger-Stabilisierungskontrolle – Angaben zu Anhängerlast beachten (siehe Abschnitt TECHNISCHE WERTE & SERVICES)	3AC	<b>1.100,-</b> [924,37]	<input type="checkbox"/>	<input type="checkbox"/>	<input type="checkbox"/>	<input type="checkbox"/>	<input type="checkbox"/>
--	-----	----------------------------	--------------------------	--------------------------	--------------------------	--------------------------	--------------------------

## WEITERE FUNKTIONEN

<b>Komfortzugang</b> beinhaltet folgende Funktionen: – schlüsselloser Zugang zum Fahrzeug – Welcome Inszenierung bei Annäherung ans Fahrzeug – automatische Entriegelung bei Annäherung ans Fahrzeug – automatische Verriegelung beim Entfernen vom Fahrzeug – inklusive berührungslosem Öffnen und Schließen der Heckklappe  beinhaltet den BMW Digital Key mit folgenden Funktionen: – Ver- und Entriegeln sowie Starten des Fahrzeugs unter Verwendung eines kompatiblen Smartphones – enthält eine Key Card mit NFC-Technologie – enthält zusätzlich einen digitalen Schlüssel für das Smartphone und die Möglichkeit bis zu 5 weitere Personen einzuladen Voraussetzung ist ein BMW ConnectedDrive Account sowie ein kompatibles Smartphone. Für Kunden mit nicht kompatibelem Smartphone wird eine hochwertige Key Card bereitgestellt. Weitere Informationen zum BMW Digital Key, wie z. B. zur Kompatibilität Ihres Smartphones, finden Sie unter <a href="http://www.bmw.com/digitalkey">www.bmw.com/digitalkey</a>  Im Umfang Innovationspaket enthalten (verfügbar für M440i/M440i xDrive)	322	<b>650,-</b> [546,22]	<input type="checkbox"/>	<input type="checkbox"/>	<input type="checkbox"/>	<input type="checkbox"/>	<input type="checkbox"/>
---	-----	--------------------------	--------------------------	--------------------------	--------------------------	--------------------------	--------------------------



## ORIGINAL BMW ZUBEHÖR.

Intensive Fahrerlebnisse, nochmals gesteigert: Zu einem original BMW passt am besten Original BMW Zubehör. Ob Räder und Reifen, Transport- und Gepäckraumlösungen, Innenraum-Zubehör, Kommunikation, Information und Technik, Ladezubehör oder M Performance Parts – mit Original BMW Zubehör finden Sie genau die individuelle Lösung, mit der Sie Fahrfreude nochmals ganz neu erleben.



## RÄDER UND REIFEN.

Mit den Original BMW Komplettträgern erreichen Sie sicher Ihr Ziel und unterstreichen den sportlichen Auftritt Ihres BMW bereits auf den ersten Blick. Was Sie jedoch nicht sofort erkennen: Sie sind passgenau auf Ihren BMW zugeschnitten, durchlaufen aufwendigste Tests mit intensiven Material- und Funktionsprüfungen und wurden in enger Kooperation mit führenden Reifenherstellern entwickelt – individuell abgestimmt auf die Fahrdynamik und Formensprache jedes einzelnen BMW Modells.

## TRANSPORT- UND GEPÄCKRAUMLÖSUNGEN.

Das Original BMW Zubehör bietet Ihnen ein breites Spektrum an Transport- und Gepäckraumlösungen. Entsprechend Ihren persönlichen Wünschen und Interessen schaffen Sie damit zusätzlichen Platz, wann und wo immer Sie ihn benötigen. Ob es um Trägersysteme oder um Zubehör für den Gepäckraum geht – Sie können sich jederzeit darauf verlassen, dass das Original BMW Zubehör genau auf Ihren BMW abgestimmt und komfortabel zu nutzen ist.



## INNENRAUM-ZUBEHÖR.

Passt perfekt – alle Produkte von Original BMW Zubehör für das Interieur tragen dazu bei, den Innenraum Ihres BMW ganz nach Ihren eigenen Vorstellungen zu gestalten. Neben der hohen Funktionalität des Original BMW Zubehörs entscheiden Sie sich auch immer für attraktives BMW Design sowie eine besonders gute Verarbeitungs- und Materialqualität – und für ein Ambiente, das Sie bei jeder Fahrt aufs Neue begeistert.



## KOMMUNIKATION, INFORMATION UND TECHNIK.

Modernste Funktionen und Features für maximale Freiheit und Flexibilität: Das Original BMW Zubehör für Kommunikation, Information und Technik steht Ihnen dabei immer zur Seite. Ganz gleich, ob Sie Wert auf optimale telefonische Erreichbarkeit oder besten Sound legen – das innovative Original BMW Zubehör hat die passende Lösung. Wo Sie auch unterwegs sind, Sie genießen stets eine gute Verbindung und individuelle Unterhaltung.

## LADEZUBEHÖR.

Egal, wo und wie Sie Ihren BMW laden möchten – das Original BMW Ladezubehör bietet Ihnen maßgeschneiderte Produkte und Services. Während Ihr BMW privat mit dem BMW Flexible Fast Charger an jeder Steckdose oder noch komfortabler an einer BMW Wallbox von Original BMW Zubehör lädt, steht unterwegs ein weitverzweigtes Netz an öffentlichen Ladepunkten zur Verfügung. Innovative Connected Charging Dienste zeigen beispielsweise Ladestationen im Informationsdisplay Ihres BMW an oder lassen Sie die Vorkonditionierung Ihres Fahrzeugs ganz einfach von Ihrem Smartphone aus starten. Für weitere Ladeprodukte und Dienstleistungen wie Installationsumfänge unseres Drittpartners NewMotion berät Sie Ihr BMW Partner vor Ort.



## M PERFORMANCE PARTS.

Mit den M Performance Parts erleben Sie die Motorsport-DNA von BMW auch abseits der Rennstrecke faszinierend intensiv. Eine Vielzahl technischer und optischer Komponenten macht herausragende Technik zu einem sicht- und spürbaren Erlebnis. Exklusive Materialien und erstklassige Qualität garantieren Dynamik in Perfektion. Erleben Sie begeisternde Produkthöchstleistung: individuell, ausdrucksstark und kompromisslos.

Entdecken Sie das gesamte Angebot an Original BMW Zubehör sowie die Produktpalette von BMW M Performance Parts.







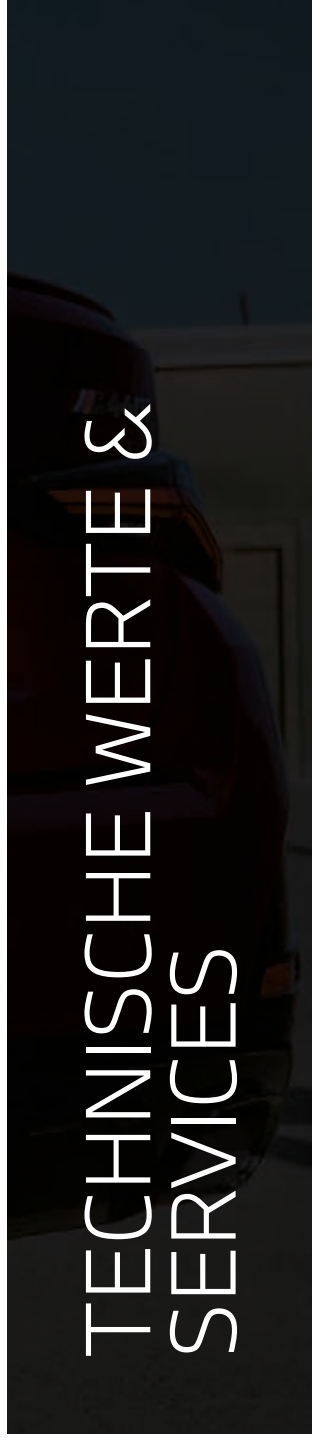
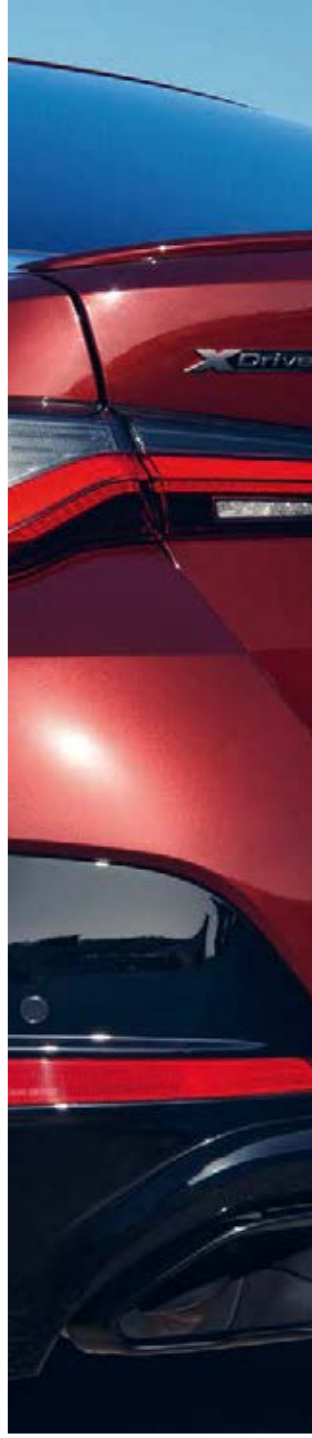

# TECHNISCHE WERTE.

<b>BMW 4er Gran Coupé</b>		<b>420i</b>	<b>430i</b>	<b>430i xDrive</b>	<b>420d</b>	<b>420d xDrive</b>
<b>Gewicht und Volumen</b>						
Leergewicht EG <sup>1</sup>	kg	1.695	1.720	1.775	1.780	1.835
Zulässiges Gesamtgewicht	kg	2.175	2.200	2.255	2.260	2.315
Zuladung	kg	555	555	555	555	555
Zulässige ungebremste Anhängelast <sup>2</sup>	kg	750	750	750	750	750
Zulässige gebremste Anhängelast bis max. 12 <span> </span> % Steigung / max. 8 <span> </span> % Steigung <sup>2</sup>	kg	1.600/1.600	1.600/1.600	1.800/1.800	1.600/1.600	1.600/1.600
Gepäckraumvolumen	l	470–1.290	470–1.290	470–1.290	470–1.290	470–1.290
<b>Leistung und Drehmoment<sup>3</sup></b>						
Zylinder/Ventile	–	4/4	4/4	4/4	4/4	4/4
Hubraum	cm <sup>3</sup>	1.998	1.998	1.998	1.995	1.995
Nennleistung/Nenndrehzahl	kW (PS)/1/min	135 (184)/5.000–6.500	180 (245)/4.500–6.500	180 (245)/4.500–6.500	140 (190)/4.000	140 (190)/4.000
Mit 48 V Mild-Hybrid-Technologie	kW (PS)	–	–	–	+8 (11)	+8 (11)
Maximales Drehmoment/Drehzahl	Nm/1/min	300/1.350–4.000	400/1.600–4.000	400/1.600–4.000	400/1.750–2.500	400/1.750–2.500
<b>Kraftübertragung</b>						
Antriebsart	–	Hinterrad	Hinterrad	Allrad	Hinterrad	Allrad
Seriengeräte	–	8-Gang Steptronic	8-Gang Steptronic	8-Gang Steptronic	8-Gang Steptronic	8-Gang Steptronic
<b>Fahrleistung</b>						
Höchstgeschwindigkeit	km/h	235	250	250	235	233
Beschleunigung 0–100 km/h	s	7,9	6,2	6,1	7,3	7,6
<b>Verbrauch und Emission</b>						
Abgasnorm (typzugelassen)	–	EU6d	EU6d	EU6d	EU6d	EU6d
WLTP <sup>3,4</sup>	–					
• Kombiniert	l/100 km	7,3–6,6	7,6–6,8	7,9–7,1	5,4–4,8	5,7–5,1
• CO <sub>2</sub> -Emission kombiniert	g/km	166–150	173–156	179–162	141–126	150–133
Tankinhalt, ca.	l	59	59	59	59	59
<b>Räder/Reifen</b>						
Reifendimension	–	225/55 R17 101 Y XL	225/55 R17 101 Y XL	225/55 R17 101 Y XL	225/55 R17 101 Y XL	225/55 R17 101 Y XL
Raddimension	–	7,5Jx17	7,5Jx17	7,5Jx17	7,5Jx17	7,5Jx17
Material	–	Leichtmetall	Leichtmetall	Leichtmetall	Leichtmetall	Leichtmetall

Angaben zu Fahrleistung, Verbrauch und CO<sub>2</sub>-Emission gelten für Fahrzeuge mit Seriengeräte.

<sup>1</sup> Das EG-Leergewicht bezieht sich auf ein Fahrzeug mit serienmäßiger Ausstattung und beinhaltet keine Sonderausstattungen. Im Leergewicht sind 90 % Tankfüllung sowie 75 kg für den Fahrer berücksichtigt. Optionale Ausstattungen können das Gewicht des Fahrzeugs, die Nutzlast sowie bei Einfluss auf die Aerodynamik die Höchstgeschwindigkeit verändern.

<sup>2</sup> Das tatsächliche Gesamtgewicht des Anhängers darf die maximal zulässige Anhängelast unter Berücksichtigung der maximal zulässigen Stützlast (75 kg) nicht übersteigen.

<sup>3</sup> Angaben zu Leistung für Benzinmotoren beziehen sich auf den Betrieb mit ROZ 98 Kraftstoff. Angaben zu Verbrauch beziehen sich auf den Betrieb mit Referenzkraftstoff gemäß VO (EU) 2007/715. Kraftstoffqualitäten bleifrei ROZ 91 und höher mit einem maximalen Ethanol-Anteil von 10 % (E10) sind zulässig. BMW empfiehlt die Verwendung von Superbenzin bleifrei ROZ 95.

<sup>4</sup> Offizielle Angaben zu Kraftstoffverbrauch, CO<sub>2</sub>-Emissionen, Stromverbrauch und elektrischer Reichweite wurden nach dem vorgeschriebenen Messverfahren ermittelt und entsprechen der VO (EU) 715/2007 in der jeweils geltenden Fassung. WLTP-Angaben berücksichtigen bei Spannbreiten jegliche Sonderausstattung (in diesem Fall des deutschen Marktes). Für seit 01.01.2021 neu typgeprüfte Fahrzeuge existieren die offiziellen Angaben nur noch nach WLTP. Weitere Informationen zu den Messverfahren NEFZ und WLTP finden Sie unter [www.bmw.com/wltp](http://www.bmw.com/wltp)

	<b>430d xDrive</b>	<b>M440i</b>	<b>M440i xDrive</b>
	1.920	1.840	1.900
	2.400	2.320	2.380
	555	555	555
	750	750	750
	1.800/1.800	1.800/1.800	1.800/1.800
	470–1.290	470–1.290	470–1.290
	6/4	6/4	6/4
	2.993	2.998	2.998
	210 (286)/4.000	275 (374)/5.500–6.500	275 (374)/5.500–6.500
	+8 (11)	+8 (11)	+8 (11)
	650/1.500–2.500	500/1.900–5.000	500/1.900–5.000
	Allrad	Hinterrad	Allrad
	8-Gang Steptronic	8-Gang Steptronic Sport	8-Gang Steptronic Sport
	250	250	250
	5,3	5,0	4,7
	EU6d	EU6d	EU6d
	6,1–5,5	8,2–7,6	8,5–8,0
	160–145	185–172	194–181
	59	59	59
	225/55 R17 101 Y XL	245/45 R18 100 Y XL	245/45 R18 100 Y XL
	7,5Jx17	8,5Jx18	8,5Jx18
	Leichtmetall	Leichtmetall	Leichtmetall

Weitere Informationen zum offiziellen Kraftstoffverbrauch und den offiziellen spezifischen CO<sub>2</sub>-Emissionen neuer Personenkraftwagen können dem „Leitfaden über den Kraftstoffverbrauch, die CO<sub>2</sub>-Emissionen und den Stromverbrauch neuer Personenkraftwagen“ entnommen werden, der an allen Verkaufsstellen, bei der Deutschen Automobil Treuhand GmbH (DAT), Hellmuth-Hirth-Str. 1, 73760 Ostfildern-Schornhausen und unter [www.dat.de/co2/](http://www.dat.de/co2/) unentgeltlich erhältlich ist.

Die Angaben Kraftstoffverbrauch, CO<sub>2</sub>-Emissionen und Effizienzklasse gelten in Abhängigkeit von der gewählten Räderkategorie und Sonderausstattung. Den fahrzeugindividuellen Verbrauchswert nach NEFZ und WLTP erhalten Sie im BMW Online-Konfigurator unter [www.bmw.de/konfigurator](http://www.bmw.de/konfigurator) oder bei Ihrem BMW Partner.

Die technischen Daten, Verbrauchswerte und Anhängelasten beziehen sich nur auf ein Fahrzeug mit ab Werk verbauter Serien- und Sonderausstattung. Nachträglich verbaute Zubehör- bzw. Anbauteile sind nicht berücksichtigt.



# TECHNISCHE WERTE.

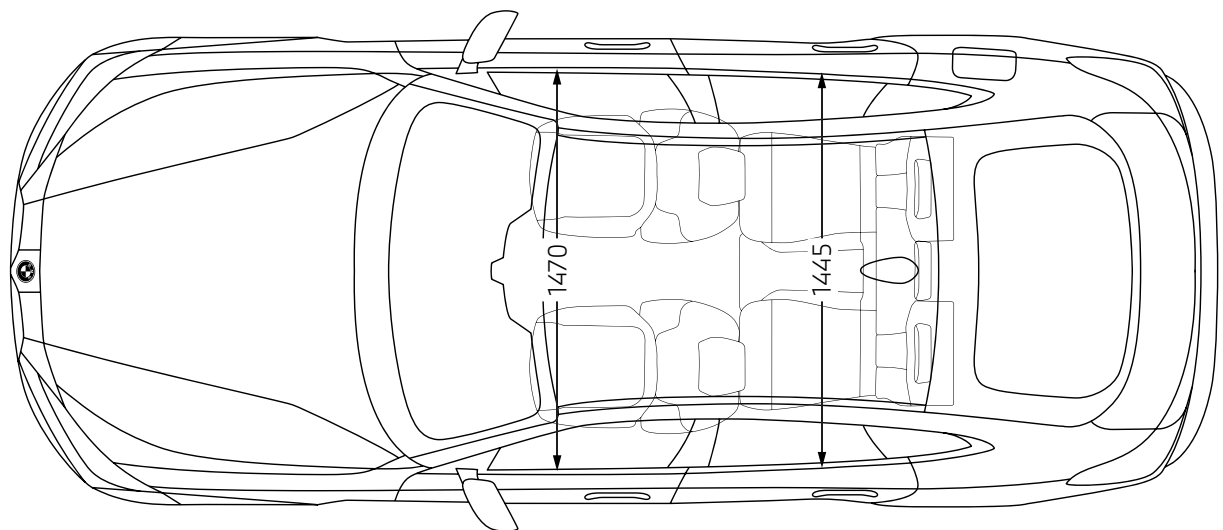
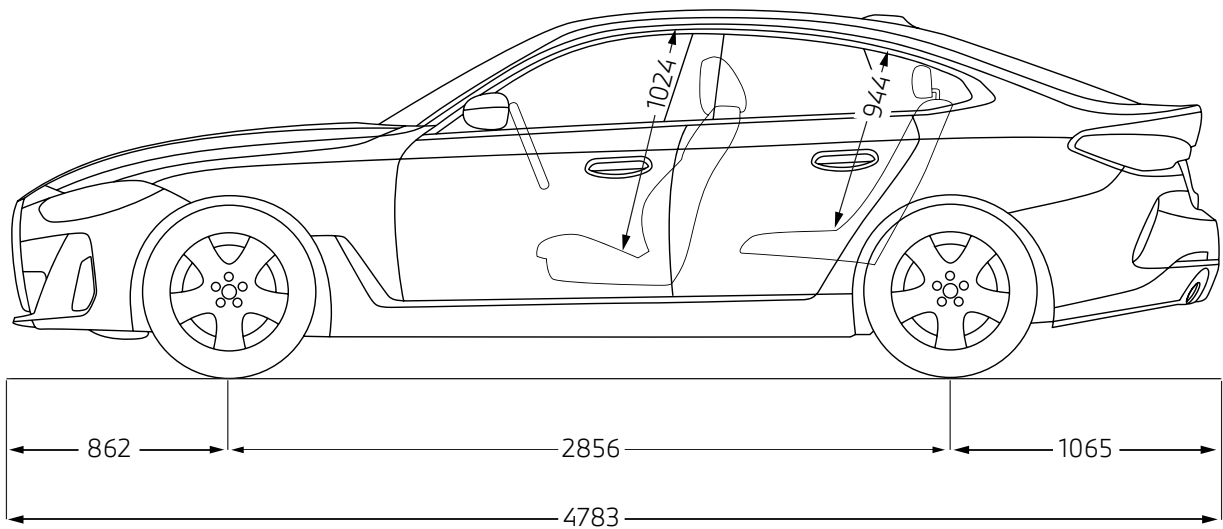
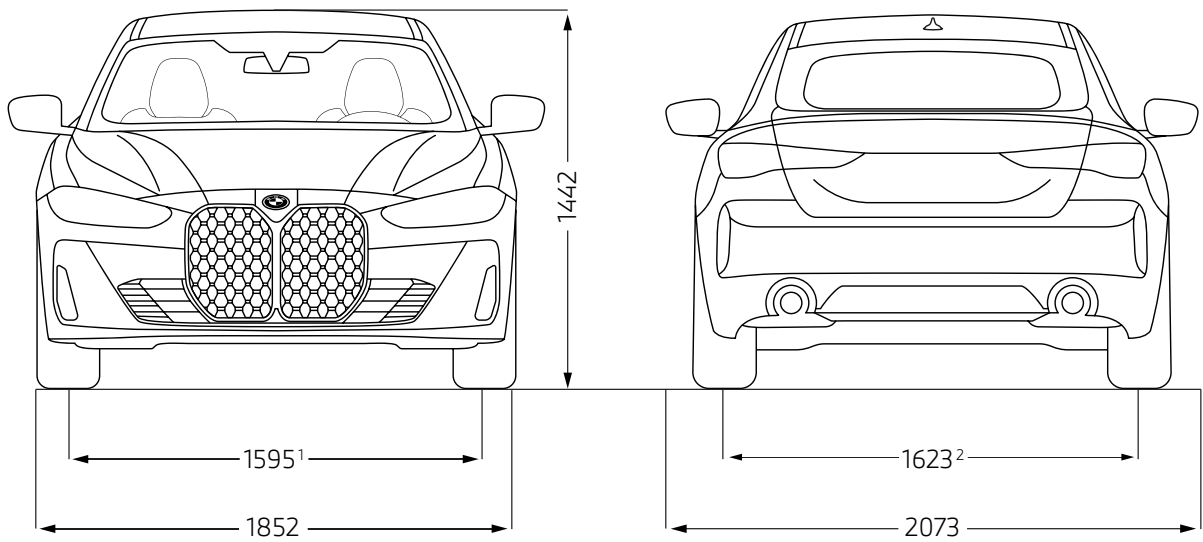

Die Maßangaben der technischen Zeichnung sind in Millimeter und können je nach Modell und Ausstattung variieren.

<sup>1</sup> M440i xDrive: 1.585 mm.

<sup>2</sup> M440i xDrive: 1.612 mm.



## BMW SERVICE.



Immer für Sie da: Ihr BMW Service Partner steht Ihnen bei allem, was Ihren BMW betrifft, hilfreich und kompetent zur Seite. Unser Ziel ist es, jede Fahrt in Ihrem BMW so angenehm wie möglich zu machen. Ein weltweit großes Werkstattnetz bietet Ihnen Premiumservice von BMW Spezialisten, innovative Diagnosetechnologien, schnelle Verfügbarkeit von passgenauen Original BMW Teilen sowie Original BMW Motoröl. Es gibt zahlreiche gute Gründe, sich für Serviceleistungen von BMW zu entscheiden. Dank Online-Terminvereinbarung können Sie bequem online Ihren Servicetermin buchen. Nutzen Sie unsere innovativen digitalen Services und Angebote, wie z. B. Online-Video-Beratung und erhalten Sie alle relevanten Informationen auf Ihrem Smartphone.

Mehr unter [www.bmw.de/service](http://www.bmw.de/service)

## AN JEDEM ORT, ZU JEDER ZEIT: BMW UNFALL- UND PANNENHOTLINE.

Ganz gleich, was passiert: Bei uns sind Sie immer in den besten Händen. Die 24-Stunden Unfall- und Pannenhilfe leistet Ihnen europaweit in jeder Situation schnelle und kompetente Hilfe - egal ob Sie Unterstützung per Telefon oder vor Ort benötigen.

Bei kleineren Unfällen erkennt Ihr Fahrzeug sofort den Schaden und informiert Sie über den iDrive Monitor, um mit einem einzigen Knopfdruck direkt mit den Spezialisten des BMW Unfallhilfe Callcenters verbunden zu werden.

Und damit Sie nach einem Unfall Ihren BMW wieder wie gewohnt nutzen können, sorgt Ihr BMW Service Partner für die optimale Instandsetzung und sichert damit den Werterhalt Ihres BMW.

Mehr unter [www.bmw.de/pannenhilfe](http://www.bmw.de/pannenhilfe)



---

## SERVICE INCLUSIVE.

Einfach loslassen und sich nur auf das konzentrieren, was wirklich zählt – die Freude am Fahren.

Mit BMW Service Inclusive ist das für Sie möglich. Denn mit nur einer Zahlung sind Sie für die Dauer Ihrer Wahl für alle inbegriffenen Service- und Wartungsarbeiten abgesichert und können sorgenfrei fahren – ohne versteckte Kosten. Unter dem Strich gewinnen Sie so nicht nur Planungssicherheit, sondern sparen auch bares Geld. Ihr BMW ist dabei stets in besten Händen, und das bei allen teilnehmenden BMW Service Partnern weltweit.

Mehr unter [www.bmw.de/serviceinclusive](http://www.bmw.de/serviceinclusive)



---

## BMW GEWÄHRLEISTUNGSVERLÄNGERUNG.

Die BMW Gewährleistungsverlängerungs-Pakete geben Ihnen die Möglichkeit, Ansprüche auf Mängelbeseitigung auch nach Ablauf des für Ihren BMW gültigen Gewährleistungszeitraums geltend zu machen.

Mehr unter [www.bmw.de/gewaehrleistungsverlaengerungs-pakete](http://www.bmw.de/gewaehrleistungsverlaengerungs-pakete)

---

## BMW FINANCIAL SERVICES.

Sie wünschen sich für Ihren BMW nur noch eines: die perfekte finanzielle Lösung? Eine, die genügend Spielraum auch für andere Wünsche lässt? BMW Financial Services bietet Ihnen maßgeschneiderte Konzepte für Leasing, Finanzierung und Versicherung – individuell abgestimmt auf Ihre Bedürfnisse und Ihr Budget.

Mehr unter [www.bmw.de/fs](http://www.bmw.de/fs)



---

## BMW WELT.

Ihre Automobilabholung in der BMW Welt in München macht einen großen Tag zu einem unvergesslichen Erlebnis. Erleben Sie die Übergabe Ihres neuen BMW, eingebettet in ein perfekt auf Sie abgestimmtes Rahmenprogramm.

Informieren Sie sich gerne vorab bei Ihrem BMW Partner vor Ort, online unter [www.bmw-welt.com/automobilabholung](http://www.bmw-welt.com/automobilabholung), telefonisch unter +49 (0)89 1250 160 20\* oder schicken Sie uns eine E-Mail an [infowelt@bmw-welt.com](mailto:infowelt@bmw-welt.com).

\* zum gültigen Ortstarif

---

## BMW M DRIVING EXPERIENCE. FÜR ALLE, DIE WAHRE FAHRFREUDE ERLEBEN WOLLEN.

Die BMW M Driving Experience bietet eine Vielzahl an Trainingsvarianten, in denen Sie Ihr Fahrkönnen individuell ausbauen können. Egal ob Safety- oder Drift Training, Race Track oder Snow & Ice Experience. Ganz gleich, für welches Angebot Sie sich entscheiden, Fahrspaß und Action sind bei uns immer garantiert.

Buchen Sie jetzt Ihr Training unter +49 (0)89 1250 16 444\*  
oder [www.bmw-m.com/drivingexperience](http://www.bmw-m.com/drivingexperience)

\* zum gültigen Ortstarif



---

## My BMW APP.

Mit der My BMW App haben Sie die digitale Welt von BMW immer griffbereit auf Ihrem Smartphone. Sie bietet ein breites Spektrum an Diensten und Funktionen, die Ihr Leben vereinfachen – vor, während und nach jeder Fahrt.

Die My BMW App benachrichtigt Sie zum Beispiel, wenn der nächste Service ansteht, und erleichtert die Vereinbarung eines Termins bei Ihrem BMW Service Partner. Ein Grund mehr, die Freude am Fahren zu genießen.

Mehr unter [www.bmw.de/mybmwapp](http://www.bmw.de/mybmwapp)

---

## MEIN BMW. VORZÜGE UND SERVICES FÜR SIE.

Profitieren Sie von vielen Vorteilen in unserem MeinBMW Online-Portal:

- exklusive Storys
- nützliche Services
- attraktive Gewinnspiele
- spannende Erlebnisse und Events

Jetzt registrieren: [www.MeinBMW.de](http://www.MeinBMW.de)



Jedes unserer Fahrzeuge lässt sich am Ende seiner Nutzungsphase, wie gesetzlich vorgeschrieben, zu mindestens 95 % verwerten sowie zu mindestens 85 % stofflich recyceln. Weitere Informationen finden Sie auf unserer Internetseite unter [www.bmw.de/recycling](http://www.bmw.de/recycling).

© BMW AG, München/Deutschland. Nachdruck, auch auszugsweise, nur mit schriftlicher Genehmigung von BMW AG, München.